



ПОДВЕСНЫЕ СИСТЕМЫ

# ПОТОЛКИ

# СОДЕРЖАНИЕ

<b>О компании</b> .....	<b>5</b>
Области применения .....	6
Потребительские требования к отделочным материалам .....	7
Стандартизация и нормативные документы .....	8
Строительный и технический консалтинг .....	9
Особые условия эксплуатации .....	10
Проектирование и авторский надзор .....	11
Для зелёного строительства .....	12
Пожарная безопасность .....	14
<b>Реечные потолки</b> .....	<b>16</b>
Основные монтажные схемы .....	18
Дизайн Кубообразный.....	20
Дизайн V-образный .....	38
Дизайн Пластинообразный .....	40
Дизайн Прямоугольный .....	42
Дизайн Итальянский .....	44
Дизайн Немецкий .....	48
Дизайн Omega .....	52
S-дизайн .....	54
Комплекты для ванных комнат .....	56
Радиусный потолок на гибкой гребёнке .....	58
<b>Растровые потолки (Грильято)</b> .....	<b>60</b>
Основные монтажные схемы .....	62
Грильято GL-15 .....	66
Грильято GL-15 «Жалюзи» .....	68
Грильято D-15 «Диагональное» .....	70
Грильято GL-24 .....	72
Грильято GL-24 «Жалюзи» .....	74
Грильято Стандартная ячейка .....	76
Грильято Нестандартная ячейка .....	78
Грильято «Жалюзи» .....	80
Треугольное грильято GTA-150 .....	82
Грильято «Пирамидальное» .....	84
Грильято «Разноуровневое» .....	86

<b>Кассетные потолки</b> .....	<b>88</b>
Основные монтажные схемы .....	90
На открытой подвесной системе .....	92
На скрытой подвесной системе .....	94
Коридорные панели .....	96
<b>Подвесные системы</b> .....	<b>98</b>
Ассортимент подвесных систем Т-профиль .....	100
T-15 ALBES STRUNA .....	102
T-24 CLICK PRIM .....	103
T-24 Албес Евро .....	104
T-24 PRIM Line .....	105
T-15/38 PRIM .....	106
T-15/29 PRIM .....	107
T-15/38 GL .....	108
T-15 Албес .....	109
T-24 Албес.....	110
T-24 NORMA .....	111
Рекомендуемые схемы монтажа .....	112
<b>Комплекующие</b> .....	
Подвесы для потолочных систем .....	114
Специальные профили для потолочных систем .....	115
<b>Светильники VALTONIX</b> .....	<b>116</b>
<b>Справочная информация</b> .....	
Функционально-декоративная обработка металла .....	118
Рисунок перфорации .....	122
Рекомендации по уходу .....	124
Рекомендации по монтажу .....	126
Упаковка и хранение .....	130

# МЕТАЛЛИЧЕСКИЕ ПОДВЕСНЫЕ ПОТОЛКИ АЛБЕС

## О КОМПАНИИ

КОМПАНИЯ АЛБЕС ЗАНИМАЕТ ЛИДИРУЮЩИЕ ПОЗИЦИИ  
ПО ОБЪЕМУ ПРОИЗВОДСТВА СТРОИТЕЛЬНЫХ ОТДЕЛОЧНЫХ  
МАТЕРИАЛОВ ИЗ МЕТАЛЛА В РОССИИ И СНГ.

В СКЛАДСКОЙ ПРОГРАММЕ ВЫВЕРЕННОГО АССОРТИМЕНТА  
БОЛЕЕ 2000 АЛЮМИНИЕВЫХ И СТАЛЬНЫХ ИЗДЕЛИЙ.

### РАЗВИТИЕ

Приоритет компании - регулярное обновление ассортимента под запросы мирового рынка, организация эффективного рабочего процесса и совершенствование технического оснащения предприятия. АЛБЕС ежегодно инвестирует в развитие, осваивая перспективные методы разработки продуктов и технологий производства.

### УЧЕБНЫЙ ЦЕНТР

В Учебном Центре АЛБЕС отработана система по повышению квалификации специалистов и партнёров компании. Учебный центр - важный социальный проект, направленный на поддержку высшего и специального образования.

### ЭКСПЕРТНОСТЬ

Компания предлагает техническую консультацию специалистов из собственного архитектурно-проектного отдела. Самостоятельно осуществляем разработку рабочей документации. Напрямую работаем с архитекторами проектных институтов.

### ПОСТАВКА

Налаженная система производственных цепочек гарантирует соблюдение качества товара и точность сроков поставки на объект. Отгрузка происходит со склада в ближайшем Подмоскowie.

### СЕРВИС

АЛБЕС участвует в реализации национальных проектов по обустройству и строительству инфраструктурных объектов. Работы по шеф-монтажу проводят высококвалифицированные специалисты компании. Продукция соответствует ТУ, товары, поставляемые на экспорт, проходят европейскую сертификацию.



## ОБЛАСТИ ПРИМЕНЕНИЯ

### ЖИЛАЯ ЗАСТРОЙКА

Здания, включающие в себя жилые помещения и отведенные места для бытовых нужд, связанных с проживанием.



### ОБЪЕКТЫ КУЛЬТУРЫ И ОТДЫХА

Застройка многофункционального направления, предназначенная для массового отдыха населения.



### ОБЪЕКТЫ ДЕЛОВОЙ ЗАСТРОЙКИ

Совокупность пространств, в которых протекает офисная деятельность, предпринимательство и координация делового процесса.



### ЗДАНИЯ ОБЪЕКТОВ ЗДРАВООХРАНЕНИЯ

Застройка оздоровительными объектами и помещениями, с совмещением функций проживания и лечения.



### ОБЪЕКТЫ ТРАНСПОРТНОЙ ИНФРАСТРУКТУРЫ

Сооружения, предназначенные для обслуживания пассажиров и перевозчиков, а также для обеспечения работы транспортных средств.



### СООРУЖЕНИЯ СПОРТИВНОГО НАЗНАЧЕНИЯ

Застройка, обеспечивающая возможность проведения учебно-тренировочного процесса, физкультурно-оздоровительных и спортивно-развлекательных мероприятий.



### СТРОЕНИЯ ПРОМЫШЛЕННОГО НАЗНАЧЕНИЯ

Строения, предназначенные для размещения производства, обеспечивающие условия для труда персонала и эксплуатации оборудования.



### СООРУЖЕНИЯ ОБЪЕКТОВ ОБРАЗОВАНИЯ

Здания, предназначенные для педагогических процессов, входящих в систему начального, среднего, высшего или дополнительного образования.



### ОБЪЕКТЫ ОБЩЕСТВЕННОГО ПИТАНИЯ

Сооружения для деятельности по изготовлению продукции общественного питания, создания условий для потребления и реализации товаров.



# ПОТРЕБИТЕЛЬСКИЕ ТРЕБОВАНИЯ К ОТДЕЛОЧНЫМ МАТЕРИАЛАМ



### ПОЖАРНАЯ БЕЗОПАСНОСТЬ

Пожарная безопасность продукции подтверждена соответствующими сертификатами.



### ВЛАГОСТОЙКОСТЬ

Потолочные системы в специальной комплектации могут быть применены в помещениях с повышенной влажностью.



### ФУНКЦИОНАЛЬНОСТЬ

Потолочные системы интегрируются с инженерным оборудованием и скрытыми коммуникациями.



### АКУСТИЧЕСКИЙ КОМФОРТ

Облицовка из перфорированного металла или ПВХ со звукопоглощающей подложкой или акустическим матом обеспечат требуемую в помещениях акустическую среду.



### ИЗНОСОСТОЙКОСТЬ

Декоративно-защитное покрытие, предохраняет от агрессивной окружающей среды и механических воздействий.



### АНТИБАКТЕРИАЛЬНОСТЬ

Специальное порошковое покрытие устойчиво к распространению бактерий на окрашенной поверхности.



### ЭКОЛОГИЧНОСТЬ

Продукция соответствует экологическим нормам РФ и подлежит вторичной переработке.



### ОРИГИНАЛЬНОСТЬ

Большой выбор вариантов облицовки и методов функционально-декоративного исполнения.

## ISO СИСТЕМА МЕНЕДЖМЕНТА КАЧЕСТВА ISO 9001

Высокое качество продукции АЛБЕС и уровень сервисного обслуживания клиентов подтверждается сертификацией Международной системы менеджмента качества ISO 9001 (сертификат № РОСС RU.ИК90.К00327 от 07.08.2019).

Стандарты направлены на создание и поддержку процессов в соответствии с новыми рыночными ситуациями и тенденциями.

На предприятии внедрены и функционируют регламенты контроля качества:

- контроль качества входного сырья и полуфабрикатов;
- проверка соблюдения технологии производства и функционирования технологического оборудования;
- контроль качества готовой продукции;
- контроль соблюдения условий хранения, погрузки и транспортировки.

Важное направление – развитие корпоративной культуры и мотивация в системе повышения квалификации сотрудников.

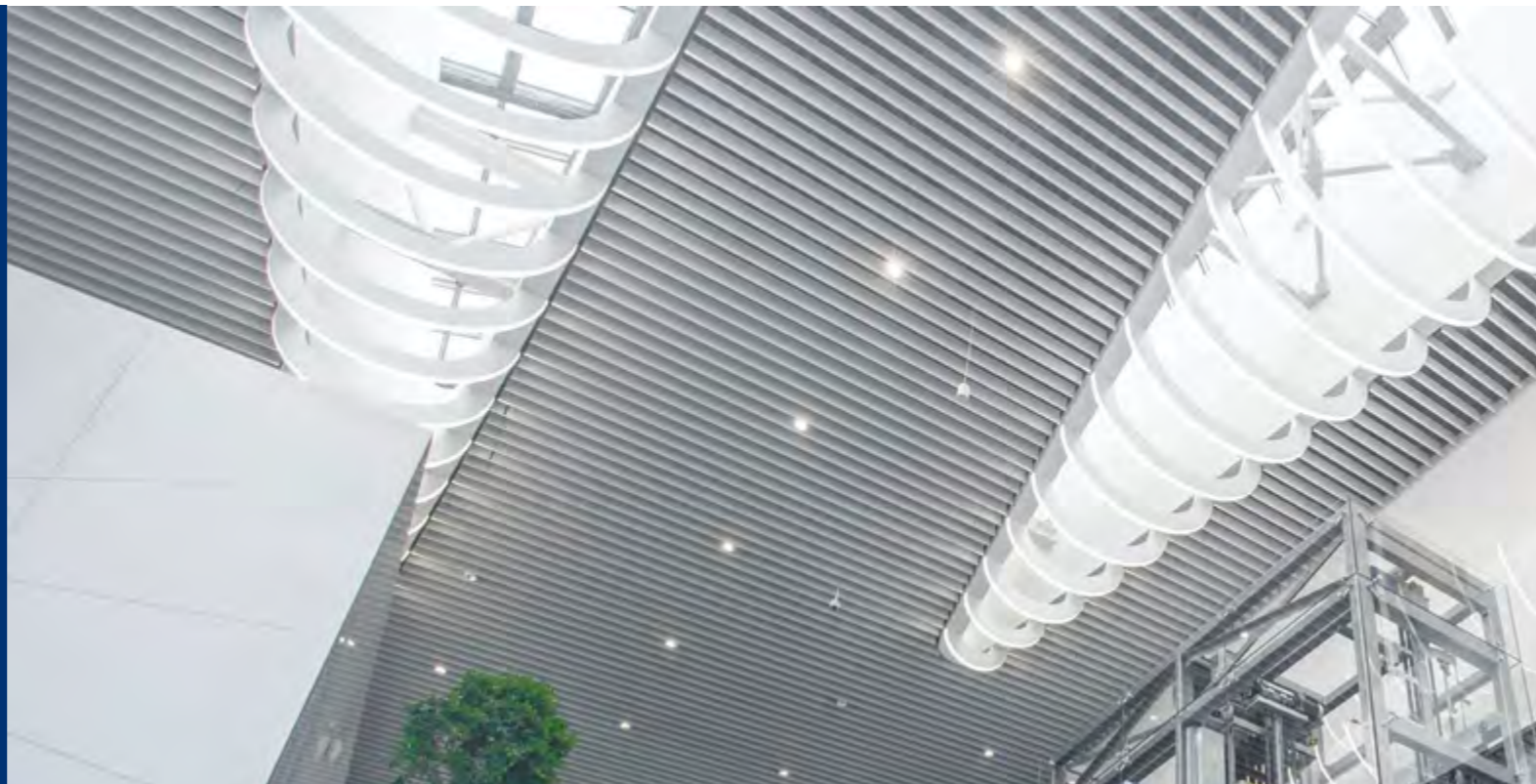

## НИОКР И СОГЛАСОВАНИЕ

При создании нового изделия или технологии, компания АЛБЕС работает с ведущими организациями в области стандартизации, сертификации и создании нормативной базы: ЦНИИСК им. В. А. Кучеренко, НИИМосстрой, ВНИИПО, ПОЖ-АУДИТ, ЦНИИПСК им. Мельникова, НИИСФ РААСН, НИТУ МИСиС и многими другими.



## СТАНДАРТИЗАЦИЯ И НОРМАТИВНЫЕ ДОКУМЕНТЫ

### Технические условия (ТУ)

Контроль выпускаемой продукции в соответствии с нормативной базой к техническим условиям производства.

Изделия АЛБЕС соответствуют правилам, по которым ведётся строительство зданий:

- **СП 50.13330.2012**  
(тепловая защита зданий)
- **СП 28.13330.2017**  
(защита строительных конструкций от коррозии)
- **СП 163.1325800.2014**  
(несущая способность)
- **СП 3.5.1378-03**  
(санитарно-эпидемиологические требования к организации и осуществления дезинфекционной деятельности)



## СТРОИТЕЛЬНЫЙ И ТЕХНИЧЕСКИЙ КОНСАЛТИНГ

Профильные специалисты в области строительства имеют доступ к уникальному опыту по застройке государственных, промышленных и гражданских объектов.

Эксперты компании АЛБЕС оказывают услуги по информационному сопровождению всех участников инвестиционного проекта – от собственников и подрядчиков строительства, до архитектурно-проектных и строительных компаний.

Масштабируемость под реальные потребности и объективные возможности клиентов гарантирует комфортное сотрудничество как с небольшими местными компаниями, так и с государственными застройщиками.





## ОСОБЫЕ УСЛОВИЯ ЭКСПЛУАТАЦИИ

Условия эксплуатации потолочных конструкций в зависимости от влажностного режима помещений и зон влажности района строительства имеет ряд требований и ограничений. Так же необходимо учитывать воздействие на подвесные системы прочих нагрузок - сейсмических и климатических (в том числе ветровые нагрузки, действие которых может привести к расчетной аварийной ситуации).

### Требования:

- при монтаже подвесной системы использовать только жёсткий регулируемый подвес (Нониус-подвес);
- в подвесной потолочной системе использовать профили из оцинкованной стали или алюминия, покрашенные порошковой краской;
- применять светильники со степенью защиты не ниже IP 54;
- при ветровых нагрузках допускается применение реечной потолочной системы типа А50 на гребенке ВТ-12-50, установленной на Нониус-подвесе;
- допускается применение потолков Грильято GL-15, GL-24 с использованием нониус-подвесов и специальных прижимных клипс.

### ЗАПРЕЩЕНО:

- устанавливать изделия из материалов с кодом цвета А741а02 (супер-хром);
- применять подвесные системы Т-24 Албес, Т-24 Норма, Т-24Е, Т-15GL;
- применять подвесы: Универсальный, Евро, Альфа.



## СПЕЦИФИКА ПРИМЕНЕНИЯ ИЗДЕЛИЙ С ЗЕРКАЛЬНОЙ ПОВЕРХНОСТЬЮ

Изделия, имеющие зеркальную поверхность с кодом цвета **А741а02** (супер-хром) не имеют защитного лакового покрытия. Материал поверхности имеет ограничения в применении по условиям эксплуатации во влажных помещениях. Согласно СП 50.13330.2012, продукция из материала А741а02 должна эксплуатироваться в закрытых помещениях с температурой 12-24° С и влажностью воздуха 60-75 %. В соответствии со СП 28.13330.2017, степень агрессивности окружающей среды должна быть неагрессивная.

Не допускается применение изделий из данного материала в помещениях, где возможно:

- прямое попадание влаги на зеркальную поверхность изделия;
- образование капель конденсата на зеркальной поверхности;
- выделение паров агрессивных веществ.



## АНТИБАКТЕРИАЛЬНАЯ ЗАЩИТА

При производстве систем для объектов медицинского назначения, компания АЛБЕС использует порошковое покрытие препятствующее к распространению бактерий на поверхности.

Благодаря составу с ионами серебра, краска блокирует рост микроорганизмов, бактерий и плесени.

- Ионы серебра разрушают клеточные мембраны, белковые соединения и ДНК опасных для здоровья элементов.
- Антибактериальное покрытие долговечно и не теряет заявленных свойств.



## ПРОЕКТИРОВАНИЕ И АВТОРСКИЙ НАДЗОР

Команда специалистов архитектурно - проектного отдела АЛБЕС выполнит раскладку облицовочных систем, разработает узловые решения и монтажные схемы элементов несущего каркаса, предоставит проектную документацию.

Контроль соблюдения в процессе строительства требований проектной документации, технических характеристик и художественного замысла архитектора.



## ВІМ МОДЕЛИ НОРМАТИВНЫЕ ДОКУМЕНТЫ

ВІМ модели АЛБЕС точно отражают технические характеристики изделий: разновидности подвесных систем, типоразмеры, комплектацию. ВІМ модели можно скачать на сайте [www.albes.ru](http://www.albes.ru)



# АЛБЕС ДЛЯ ЗЕЛЁНОГО СТРОИТЕЛЬСТВА

Один из самых заметных трендов в секторе строительства - возведение «зелёных» зданий. Во многих странах мира эта сфера давно регулируется законодательно!

АЛБЕС – надёжный поставщик продукции, полностью отвечающей основополагающим принципам экологической ответственности.

Под «зелёным строительством» понимаются технологии, которые позволяют достичь глобальных целей для сохранения на Земле экологического комфорта.



## СОКРАЩЕНИЕ КОЛИЧЕСТВА ВРЕДНЫХ ВЫБРОСОВ И ОТХОДОВ

Алюминий и сталь - металлы, пригодные для дальнейшей переработки неограниченное количество раз. При вторичной переплавке возможно снизить энергозатраты на 95%, в сравнении с первичной обработкой, тем самым сократить выбросы углекислого газа в атмосферу. Данные металлы относятся к прочным и долговечным материалам, что существенно продлевает жизненный цикл эксплуатируемого объекта.



## КАЧЕСТВЕННОЕ БЕЗВРЕДНОЕ СЫРЬЁ

Компания тщательно следит за качеством закупаемого сырья. Лабораторные исследования: электромагнитные, химические, радиологические измерения, токсикологические экспертизы доказывают санитарно-гигиеническую безопасность изделий из алюминия и стали.



## СНИЖЕНИЕ РЕСУРСОПОТРЕБЛЕНИЯ

АЛБЕС проводит мероприятия, направленные на организацию эффективного рабочего процесса и совершенствования технического оснащения предприятия.

Производственные линии отвечают европейским стандартам по потреблению возобновляемых ресурсов.

Апробированные схемы укладки и погрузки оптимизируют затраты на перевозку и хранение. Кроме того, закупая материалы у Российского производителя, можно уменьшить транспортный путь материалов до объекта, что также положительно влияет на экологию.



## АТМОСФЕРНЫЙ КОМФОРТ ВНУТРИ ЗДАНИЯ

Персональный контроль температуры и воздушного потока, в сочетании с правильно спроектированной оболочкой здания, может повысить качество внутренней среды помещений. Комфортная атмосфера достигается сбалансированным соотношением между теплогенерацией и теплопотерями.

За счёт своих свойств, фасадная продукция АЛБЕС препятствует отдаче тепла наружу. Кроме того, технологические и конструктивные особенности вносят значительный вклад в снижение энергопотребления зданий и повышения энергоэффективности.



## ЗВУКОВОЙ КОМФОРТ

Лабораторией архитектурной акустики и акустических материалов НИИСФ РААСН и компанией АЛБЕС проведены научно-технические работы по измерению частотных характеристик коэффициентов звукопоглощения образцов акустических металлических панелей. Полученные результаты измерений свидетельствуют о высоких коэффициентах звукопоглощения образцов продукции в средней и высокой области частотного диапазона.



## ВИЗУАЛЬНЫЙ КОМФОРТ

Потолочные системы АЛБЕС светлых тонов обладают высокой светоотражающей способностью, благодаря чему до 90% можно достичь следующих показателей:

- Сокращение энергопотребления в помещении;
- Снижение затрат на вентиляцию и кондиционирование здания.



# ПОЖАРНАЯ БЕЗОПАСНОСТЬ



Общие требования пожарной безопасности к объектам, пожарно-технической продукции и продукции общего назначения зафиксированы в Федеральном законе № 123-ФЗ «ТЕХНИЧЕСКИЙ РЕГЛАМЕНТ О ТРЕБОВАНИЯХ ПОЖАРНОЙ БЕЗОПАСНОСТИ».

## КЛАССЫ ПОЖАРНОЙ ОПАСНОСТИ СТРОИТЕЛЬНЫХ МАТЕРИАЛОВ

Свойства ПО строительных материалов	Класс ПО строительных материалов					
	КМ0	КМ1	КМ2	КМ3	КМ4	КМ5
Горючесть	НГ	Г1	Г1	Г2	Г3	Г4
Воспламеняемость	—	В1	В2	В2	В2	В3
Дымообразующая способность	—	Д2	Д2	Д3	Д3	Д3
Токсичность	—	Т2	Т2	Т2	Т3	Т4
Распространение пламени	—	РП1	РП1	РП2	РП2	РП4

Определяющим показателем для класса ПО является группа горючести.

Методами испытаний на горючесть по ГОСТу 30244-94 строительные материалы подразделяют на негорючие (НГ) и горючие (Г), чем больше показатель Г, тем материал более горюч.

Требования ПО к каркасам подвесных потолков	Требования ПО к облицовкам потолков и стен	Требования ПО к наружным стенам с внешней стороны
<b>ПРОДУКЦИЯ АЛБЕС</b>		
Во всех помещениях и на путях эвакуации (п. 5 Статьи 134) каркасы подвесных потолков в помещениях и на путях эвакуации следует выполнять из негорючих материалов. Окрашенные лакокрасочными покрытиями каркасы из негорючих материалов должны иметь группу горючести <b>НГ</b> или <b>Г1</b>	В конкретных помещениях различных зданий КМ0-КМ4* На путях эвакуации во всех зданиях КМ0-КМ2* В зальных помещениях всех зданий КМ0-КМ3*	Для облицовки фасадов должны применяться системы наружного утепления класса конструктивной пожарной опасности <b>К0</b> , но необходимо учитывать требования специалистов организаций, которые участвуют в «проектно-изыскательских работах» и приёмке строительного объекта, которые зачастую учитывают и класс пожарной опасности облицовочного материала КМ0 (т.е. группу НГ).
	<small>* в зависимости от типа здания</small>	

## О КОМПАНИИ | ПОЖАРНАЯ БЕЗОПАСНОСТЬ

Компания АЛБЕС располагает технологическими возможностями, которые позволяют комбинировать различные решения под конкретные законодательные требования к объекту застройки. Металлы, имеющие гальванические покрытия без полимерного слоя, не подвержены коррозии, в соответствии с классом ПО имеют категорию **НГ**.

### ОЦИНКОВАННАЯ СТАЛЬ. ПВС

Тонколистовой стальной прокат, покрытый микроскопическим слоем цинка.

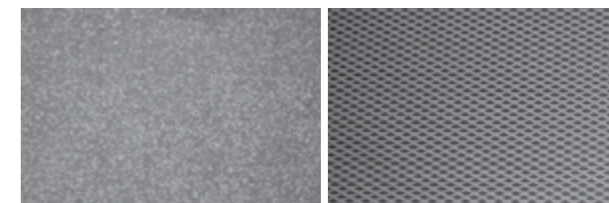

### НЕРЖАВЕЮЩАЯ СТАЛЬ

Изделия с мягким металлическим блеском.



### КОРТЕНОВСКАЯ СТАЛЬ

Уникальные изделия оттенков ржавого металла с шершавой поверхностью.



### АЛЮМИНИЙ

Лёгкие изделия цвета серебра.

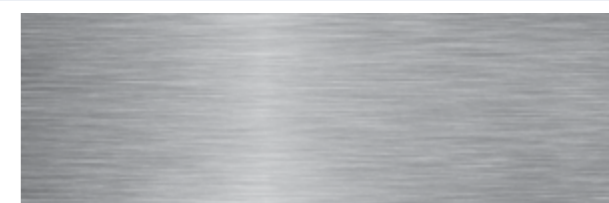

### АНОДИРОВАННЫЙ АЛЮМИНИЙ

Многообразие цветового исполнения металла открывает широчайшие возможности по отделке.

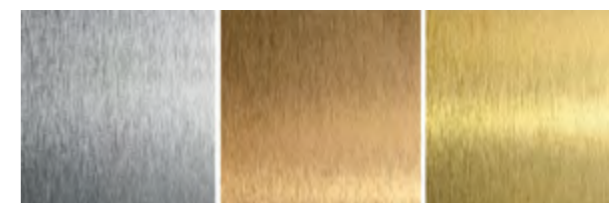

### МЕДЬ, ЛАТУНЬ

Применяется для оформления изделий с эффектом благородной старины.

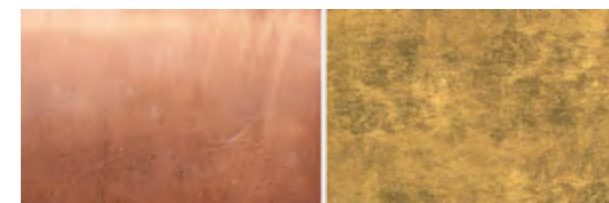

### МЕТАЛЛОКЕРАМИКА

Изделия из гетерогенной композиции металлов с керамикой.



### ПРОДУКЦИЯ С СИЛИКАТНЫМИ ПОКРЫТИЯМИ

В основе покрытия лежит использование минерального вяжущего жидкого стекла.

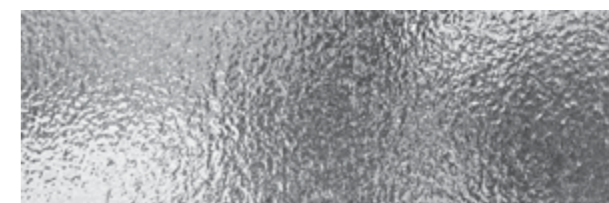





# РЕЕЧНЫЕ ПОТОЛКИ

Реечный подвесной потолок - это возможность создавать выразительные, рельефные конструкции.

Перед заказчиком открывается огромный выбор по декоративному исполнению реек. Кроме покраски и выбора материала изготовления, можно разнообразить внешний вид подобрав способ обработки металла.

Для оформления широких пространств, в местах стыков потолочных реек используется специальный соединительный элемент в цвет изделий.

При помощи регулируемых подвесов выполняется крепление подвесного потолка к несущим строительным конструкциям. Отступ от чернового потолка может быть на любом уровне, заложенном в проекте. Допускается крепление гребёнки непосредственно к строительному основанию.

Некоторые виды реечных систем можно применять на улице.

Стандартная рейка, окрашенная порошковой краской, выпускается длиной 3 или 4 метра. Рейки из готового сырья под заказ могут быть до 6 метров (длина готового изделия кратна 1 см).

Монтаж реек вести строго по направлению стрелок на защитной пленке.

## Комплект реечного потолка включает:

- Рейки;
- Гребёнки;
- Декоративные элементы (для каждого дизайн свой комплект);
- Периметральный профиль;
- Регулируемые подвесы: АП/евро-подвес/универсальный подвес/нониус-подвес.



Неагрессивная  
Слабоагрессивная  
среднеагрессивная  
(СП 28.13330.2017)



Горючесть НГ, Г1\*

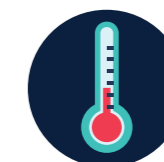

< +90°C



Сухая  
Влажная  
Нормальная  
(СП 50.13330.2012)

\*В соответствии с действующими сертификатами

# ОСНОВНЫЕ МОНТАЖНЫЕ СХЕМЫ

## С ОТКРЫТЫМИ СТЫКАМИ

- Кубообразный дизайн
- Пластинообразный дизайн
- V-образный дизайн
- Прямоугольный дизайн
- Итальянский дизайн
- Немецкий дизайн

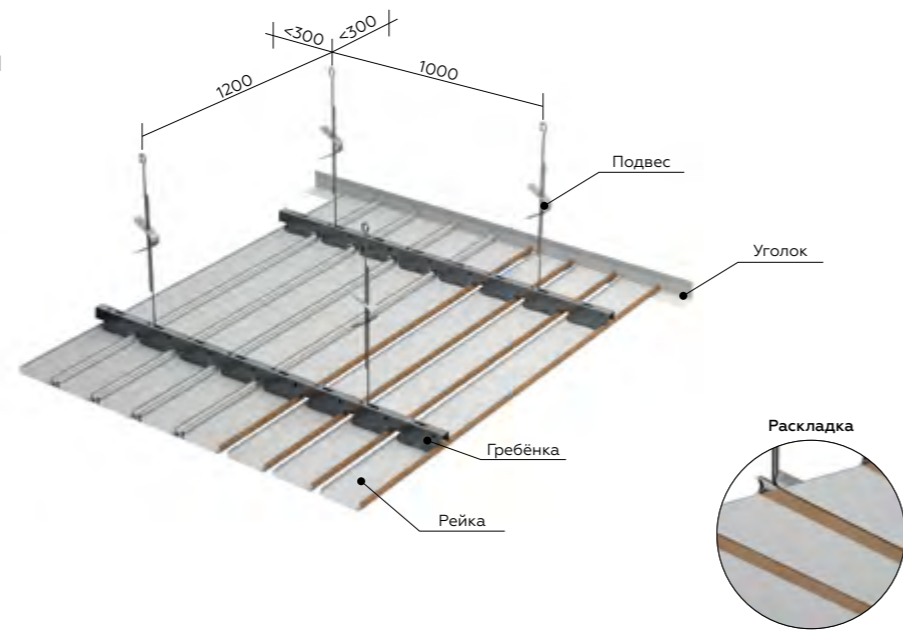

## СКРЫТЫЙ СТЫК

- Омега
- S-дизайн

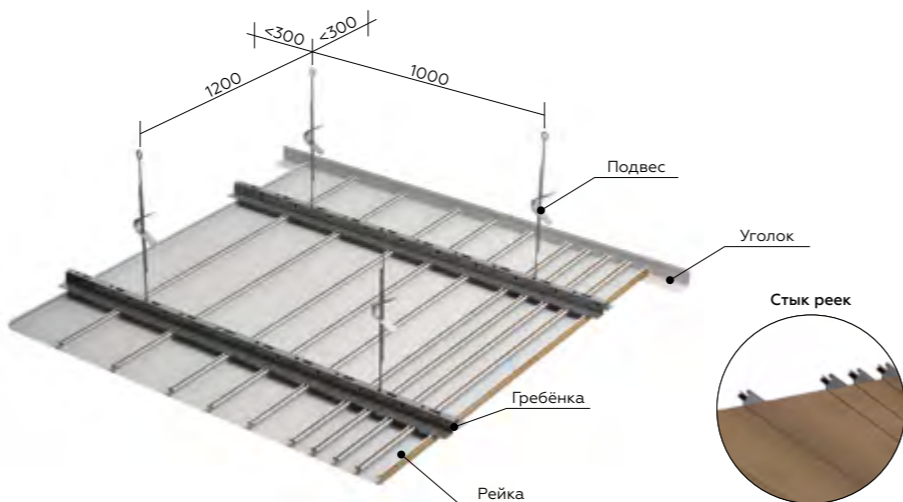

## С ЗАКРЫТЫМИ СТЫКАМИ

- Итальянский дизайн
- Немецкий дизайн

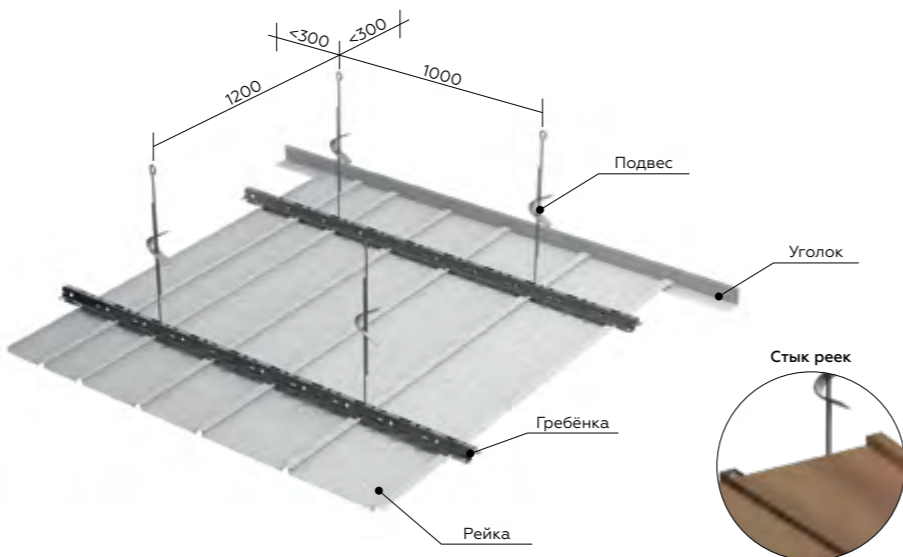

# СВОДНАЯ ТАБЛИЦА

Название потолка	Марка системы	Наименование изделия					Материал изготовления			Раскладка L= 3 м, 4 м	Гребёнка L= 3 м, 4 м
		Рейка L= 3 м, 4 м					AL	Оц. сталь	ПВС		
		Марка рейки	Высота рейки, мм	Ширина рейки, мм	Зазор (шаг), мм	Модуль, мм	Толщина, мм	Толщина, мм	-		
<b>Открытый стык</b>											
Кубообразный дизайн	A50S	A38/S	38	30	20	50	0,3-0,58	0,4	-	ASB-50 ASM-50	BT-4-50 BT-12-50 BT-19
		A50/S	50	30	20	50	0,4-0,78	0,5-0,7	-	-	BT-4-50 BT-12-50 BT-19
		A85/S	85	30	20	50	0,4-0,78	0,5-0,7	-	-	BT-4-50 BT-12-50 BT-19
		A110/S	110	30	20	50	0,4-0,78	0,5-0,7	-	-	BT-4-50 BT-12-50 BT-19
		A160/S	160	30	20	50	0,4-0,78	0,5-0,7	-	-	BT-4-50 BT-12-50 BT-19
		A200/S	200	30	70	100	0,4-0,78	0,5-0,7	-	-	BT-4-50 BT-12-50 BT-19
		A250/S	250	30	70	100	0,4-0,78	0,5-0,7	-	-	BT-4-50 BT-12-50 BT-19
	A60S	A25/35/S	35	25	35	60	0,3-0,58	0,4	-	-	BT-4-60
	A70S	A25/S	25	37,5	32,7	70,2	0,3-0,58	0,4	-	ASB-70	BT-4-70
		A40/50/S	50	37,5	32,7	70,2	0,3-0,58	0,4	-	-	BT-4-70
		A40/70/S	70	37,5	32,7	70,2	0,3-0,58	0,4	-	-	BT-4-70
	A95S	A40/100/S	100	37,5	32,7	70,2	0,3-0,58	0,4	-	-	BT-4-70
		A50/50/S	50	50	45	95	-	0,4-0,5	-	-	BT-17
	A100S	A75/50/S	50	75	20	95	-	-	-	-	BT-17
A80/35/S		35	80	20	100	0,4-0,58	0,5-0,7	-	ASB-50 ASM-50	BT-4-50 BT-12-50	
A80/80/S		80	80	20	100	0,4-0,78	0,5-0,7	-	-	BT-4-50 BT-12-50	
A100S	A80/100/S	100	80	20	100	0,4-0,78	0,5-0,7	-	-	BT-4-50 BT-12-50	
	A50SV	A30/SV	14	30	20	50	0,3-0,4	-	-	ASB-50 ASM-50	BT-4-50 BT-12-50
	A100SV	A80/SV	14	80	20	100	0,3-0,4	0,3-0,5	-		BT-4-50 BT-12-50
A150SV	A130/SV	14	130	20	150	0,3-0,4	0,3-0,5	-	BT-4-50 BT-12-50		
A200/SV	A180/SV	14	180	20	200	0,4-0,58	0,3-0,5	-	BT-4-50 BT-12-50		
Пластинообразный дизайн	A50SP	A91/SP	91	-	50	50	0,3-0,4	-	-	-	BT-4-50
	A70SP	A91/SP	91	-	70	70,2	0,3-0,4	-	-	-	BT-4-70
V-образный дизайн	A50V	A40/V(50)	39	45	5	50	0,3-0,4	-	-	ASB-50	BT-4-50
	A50V	A90/V	90	52	20	50	0,4-0,78	0,5-0,7	-	-	BT-4-50 BT-12-50
	A70V	A40V/(70)	39,5	30	18	70,2	0,3-0,4	-	-	ASB-70	BT-4-70
Итальянский дизайн	A90A	A84A	16	84	6	90	0,4-0,58	-	+	-	BT-3-90
	A100A	A84A	16	84	16	100	0,4-0,58	-	+	AS	BT-3-100
Немецкий дизайн	AN100A	AN85/A	12,5	85	15	100	0,3-0,58	-	-	ASN	BTN
	AN150A	AN135/A	12,5	135	15	150	0,3-0,58	-	-	ASN	BTN
	AN200A	AN185/A	12,5	185	15	200	0,3-0,58	-	-	ASN	BTN
<b>Закрытый стык</b>											
Итальянский дизайн	A100AC	A84/AC	16	84	16	100	0,4-0,58	-	-	-	BT-3-100
Немецкий дизайн	AN100AC	AN85/AC	12,5	85	15	100	0,3-0,58	-	-	-	BTN
	AN150AC	AN135/AC	12,5	135	15	150	0,3-0,58	-	-	-	BTN
	AN200AC	AN185/AC	12,5	185	15	200	0,46-0,58	-	-	-	BTN
<b>Скрытый стык</b>											
S-дизайн	A25AS	A25/AS	13,2	25	-	25	0,3-0,4	-	-	-	BTS
	A100AS	A100/AS	13,2	100	-	100	0,3-0,4	-	-	-	BTS
	A150AS	A150/AS	13,2	150	-	150	0,3-0,4	-	-	-	BTS
OMEGA	A50AT	A50/AT	19,2	50	-	50	0,3-0,4	0,5	-	-	BT-8
	A100AT	A100/AT	19,2	100	-	100	0,3-0,58	0,4-0,5	-	-	BT-8
	A150AT	A150/AT	19,2	150	-	150	0,3-0,58	0,4-0,5	-	-	BT-8

Возможна перфорация Ø 1,5 мм

## КУБООБРАЗНЫЙ ДИЗАЙН

## ТЕХНИЧЕСКИЕ ХАРАКТЕРИСТИКИ

Марка рейки	Н			Длина рейки, м	Материал и толщина, мм		
	Высота рейки, мм	Ширина рейки, мм	Общая высота, мм		AL	Оц. сталь	ПВС
A38/S	38	30	74,5	3 или 4, под заказ до 6	0,3 - 0,58	0,4	—
A50/S	50	30	86,5	3 или 4, под заказ до 6	0,4 - 0,78	0,5 - 0,7	—
A85/S	85	30	121,5	3 или 4	0,4 - 0,78	0,5 - 0,7	—
A110/S	110	30	146,5	3 или 4	0,4 - 0,78	0,5 - 0,7	—
A160/S	160	30	196,5	3 или 4	0,4 - 0,78	0,5 - 0,7	—
A200/S	200	30	236,5	3 или 4	0,58 - 0,78	0,5 - 0,7	—
A250/S	250	30	286,5	3 или 4	0,58 - 0,78	0,5 - 0,7	—
A300/S	300	30	336,5	3 или 4	0,58 - 0,78	0,5 - 0,7	—
A25/S	25	37,5	61,5	3 или 4, под заказ до 6	0,3 - 0,58	0,4	—
A25/35/S	35	25	71,5	3 или 4, под заказ до 6	0,3 - 0,58	0,4	—
A40/50/S	50	37,5	86,5	3 или 4	0,4 - 0,6	0,5	—
A40/70/S	70	37,5	106,5	3 или 4	0,4 - 0,6	0,5	—
A40/100/S	100	37,5	136,5	3 или 4	0,4 - 0,6	0,5	—
A50/50/S	50	50	82,6	3 или 4, под заказ до 6	—	0,4 - 0,5	—
A75/50/S	50	75	82,6	3 или 4, под заказ до 6	—	0,4 - 0,5	—
A80/35/S	35	80	71,5	3 или 4, под заказ до 6	0,4 - 0,58	0,5 - 0,7	—
A80/80/S	80	80	116,5	3 или 4	0,58 - 0,78	0,5 - 0,7	—
A80/100/S	100	80	136,5	3 или 4	0,58 - 0,78	0,5 - 0,7	—



## ОБРАТИТЕ ВНИМАНИЕ

- При повышенных ветровых и вибрационных нагрузках, потолок рекомендуется монтировать на подвесную систему марки ВТ-12-50. Это обеспечивает более надёжную фиксацию рейки в гребёнке.
- Монтаж реек высотой (Н) более 200 мм рекомендуем производить с минимальным зазором 70 мм между рейками.
- Соединительный элемент и торцевая заглушка должны быть одного цвета с рейкой и соответствовать высоте рейки, применённой в проекте.
- Соединительный элемент для гребёнки должен быть того же цвета, что и гребёнки.
- Количество декоративных вставок зависит от модуля установки реек, шага гребёнок.  
**При зазоре в 20 мм декоративная вставка не применяется.**
- Фиксатор рейки предотвращает раскрытие бортов рейки и соскакивание её с гребёнки. Он должен быть одного цвета с рейкой и применяться во всех местах пересечения рейки и гребёнки.
- Расход представлен для гребёнок длиной 4 м и может измениться при другой длине изделия.

## ЦВЕТОВОЕ ИСПОЛНЕНИЕ\*



\* Допускается различие оттенка и текстуры покрытия металла от фактических образцов на день заказа.

Возможна перфорация  $\varnothing = 1,5$  мм

Рисунок перфорации на стр. 121

# СТАНДАРТНЫЕ ТИПОРАЗМЕРЫ РЕЕК

## ШИРИНА РЕЙКИ 30 ММ

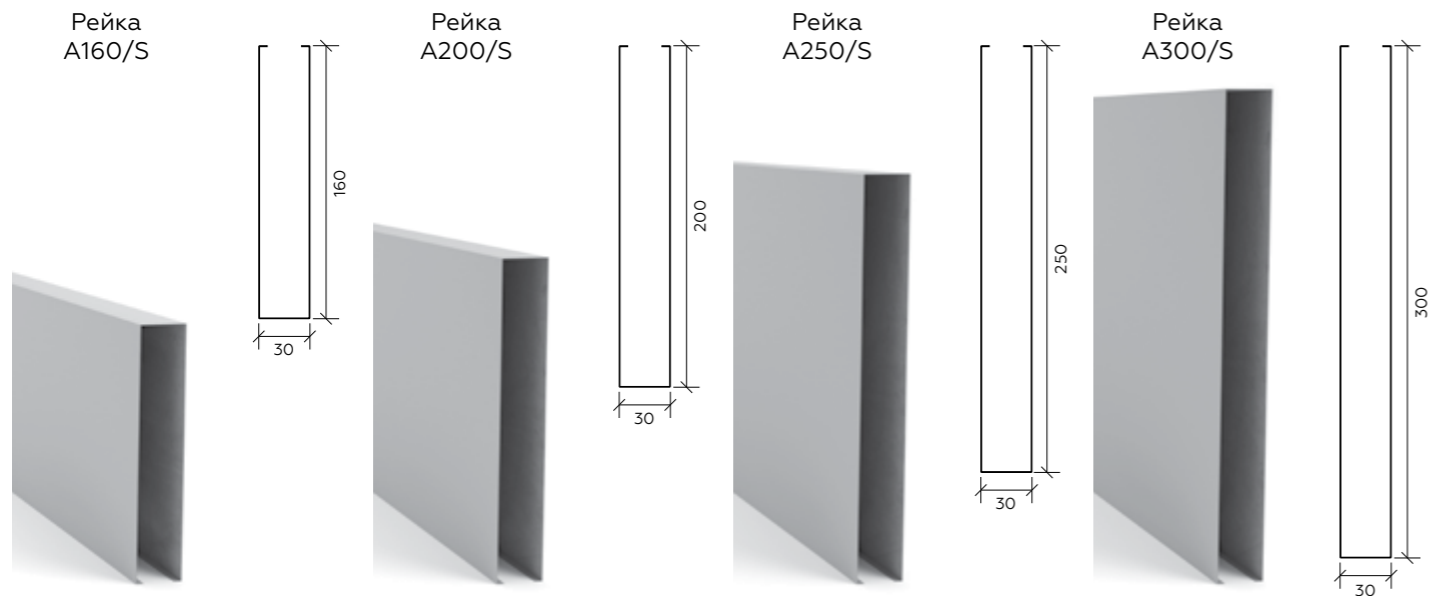
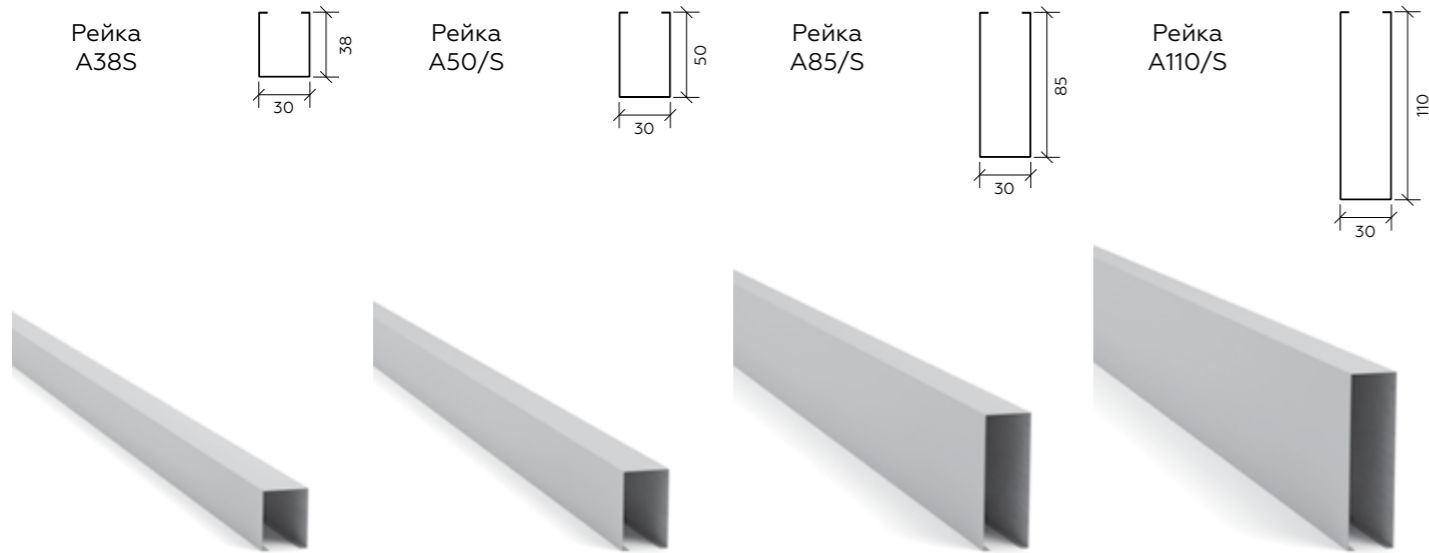

## ШИРИНА РЕЙКИ 25 ММ

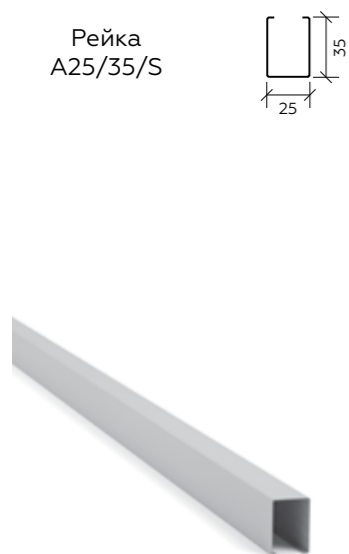

# СТАНДАРТНЫЕ ТИПОРАЗМЕРЫ РЕЕК

## ШИРИНА РЕЙКИ 37,5 ММ

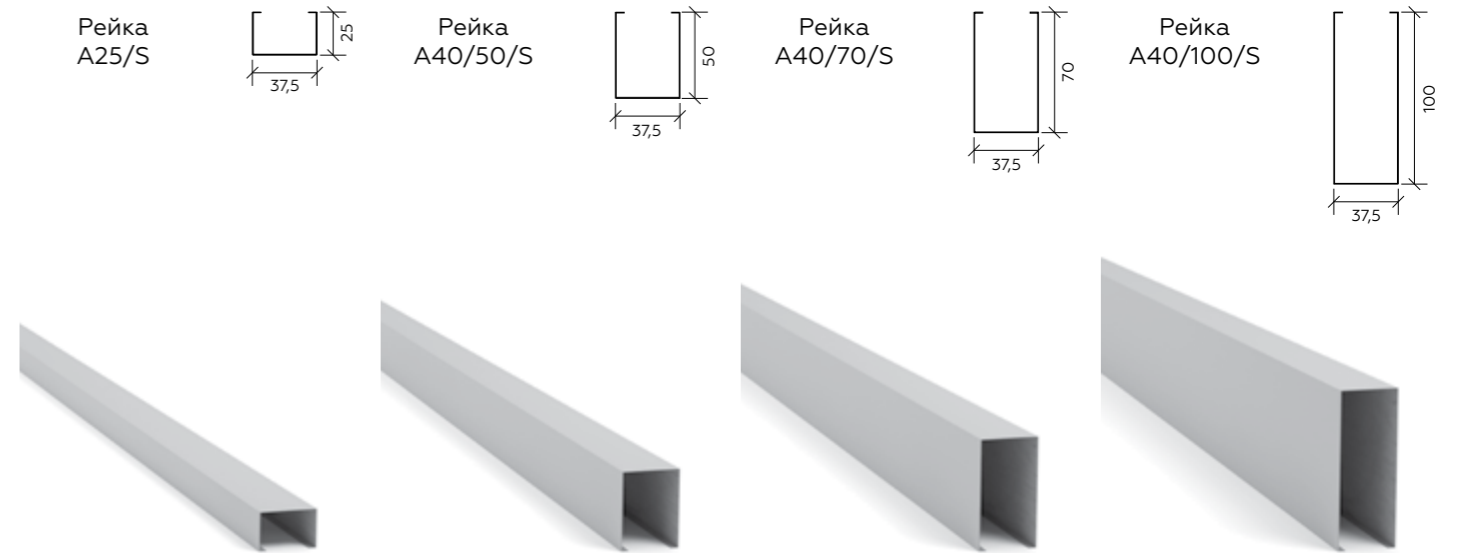

## ШИРИНА РЕЙКИ 50 ММ

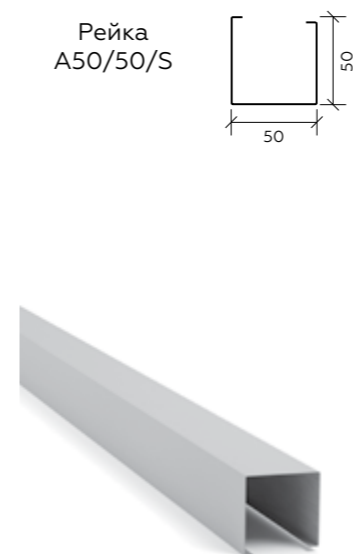

## ШИРИНА РЕЙКИ 75 ММ

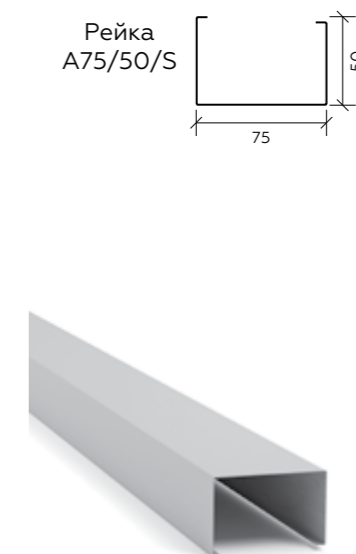

## ШИРИНА РЕЙКИ 80 ММ

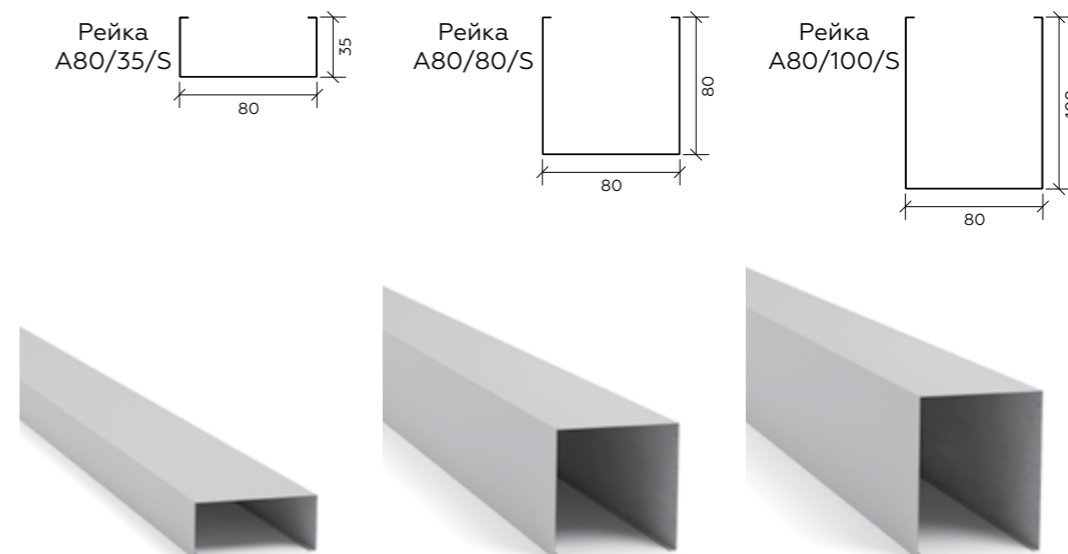

## СИСТЕМА А50S

МАРКА А38/S

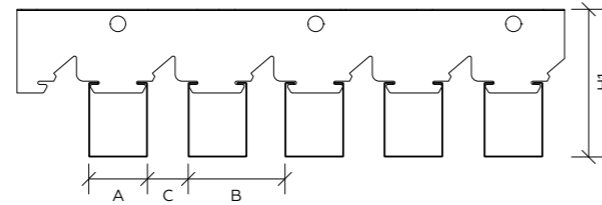
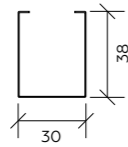

A - ширина рейки  
B - модуль  
C - зазор  
H1 - высота рейки с гребёнкой\*

\*Смотреть на странице 21

Гребёнка BT 4-50

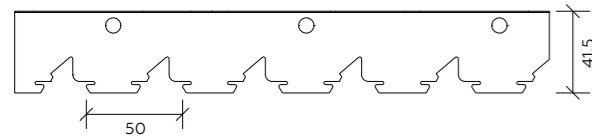

Гребёнка BT 12-50

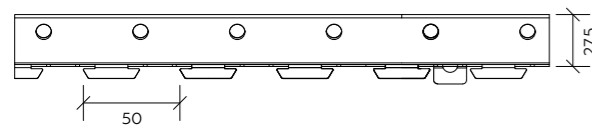

Соед. элемент для рейки

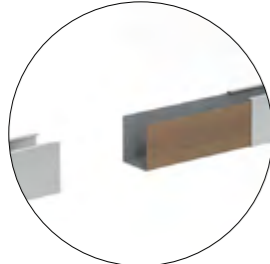

Раскладка

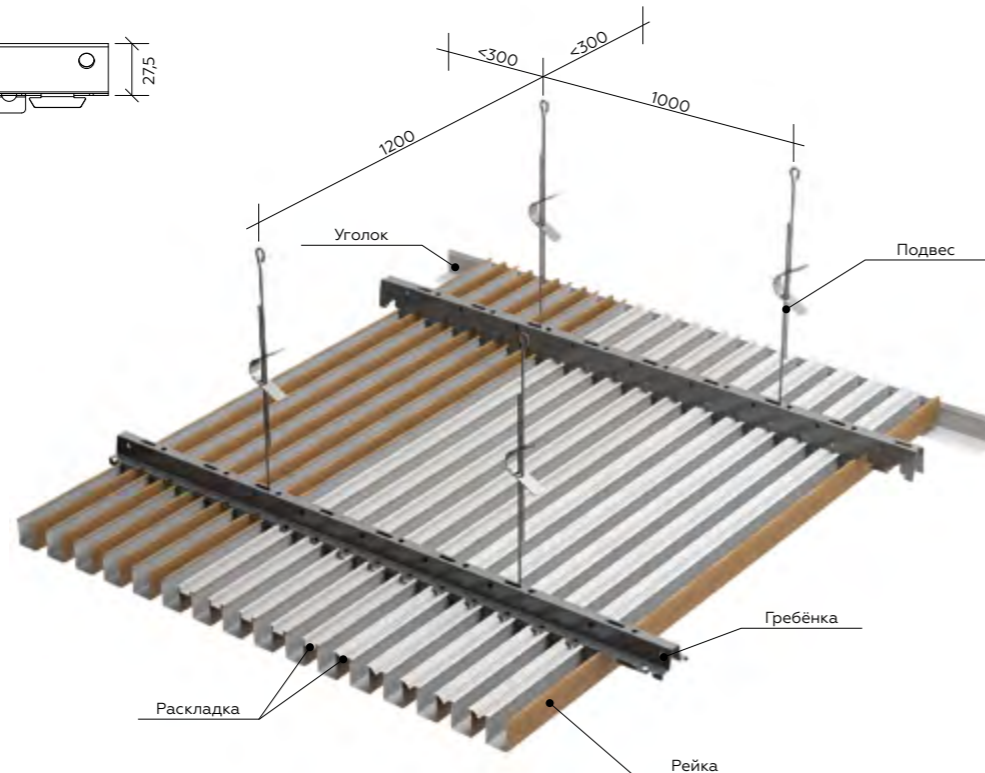
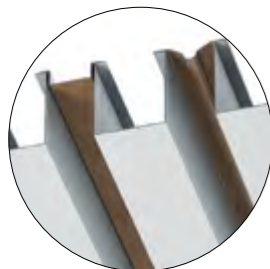

## КОМПЛЕКТАЦИЯ

Рейка	Соединитель для рейки, L=200	Гребёнка	Раскладка	Подвес
<b>Модуль (B) 50 мм, зазор (C) 20 мм</b>				
A38/S	A38/S	BT-4-50 BT-12-50	ASB-50 ASM-50	АП, «ЕВРО», «универсальный», «нониус-подвес»
Расход на 1м <sup>2</sup>				
20 м.п.	по расчету	0,89 м.п.	20 м.п.	0,83 компл.

Система может комплектоваться уголками PL 19x24 или PLL, если концы реек примыкают к стене. Расход на 1 м<sup>2</sup> производится согласно проекту.

## СИСТЕМА А50S

МАРКА А38/S НА BT-19

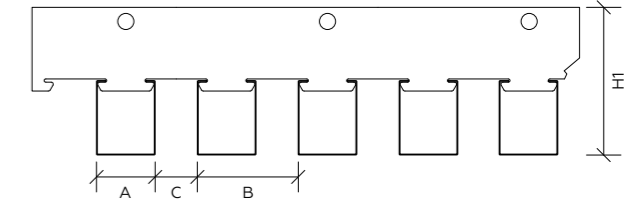
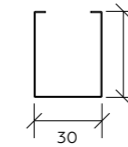

A - ширина рейки  
B - модуль  
C - зазор  
H1 - высота рейки с гребёнкой\*

\*Смотреть на странице 21

Гребёнка BT 19



Соед. элемент для гребёнки

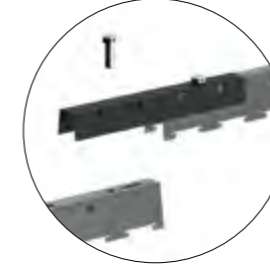

Соед. элемент для рейки

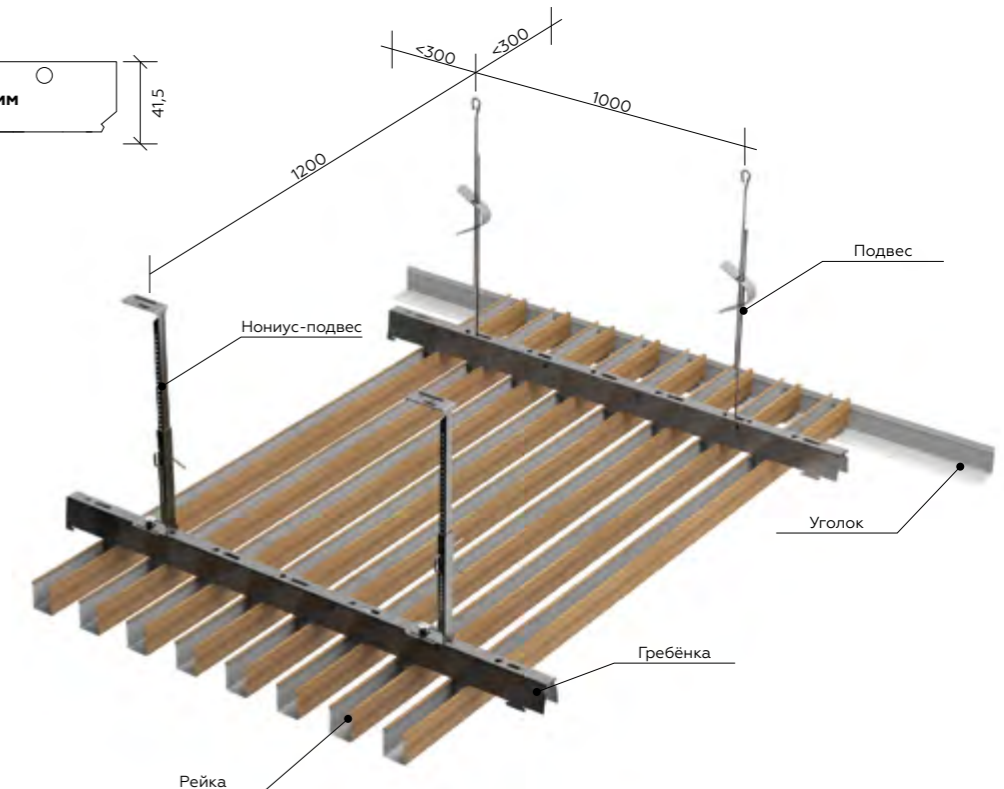
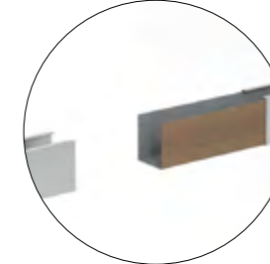

## КОМПЛЕКТАЦИЯ

Рейка	Соединитель для рейки, L=200	Гребёнка	Соединитель для гребёнки	Подвес
<b>Модуль (B) 55 мм, зазор (C) 25 мм</b>				
A38/S	A38/S	BT-19-55	BT-19-55	АП, «ЕВРО», «универсальный», «нониус-подвес»
Расход на 1м <sup>2</sup>				
18,19 м.п.	по расчету	1,12 м.п.	0,28 шт.	1,23 компл.

Система может комплектоваться уголками PL 19x24 или PLL, если концы реек примыкают к стене. Расход на 1 м<sup>2</sup> производится согласно проекту.

# СИСТЕМА А50S

МАРКИ А50/S - А300/S



Гребёнка BT 4-50

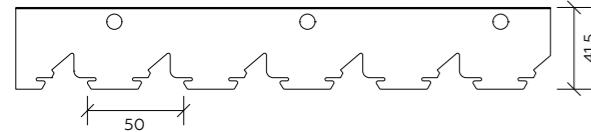
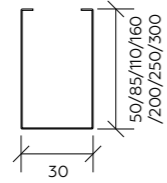

Гребёнка BT 12-50

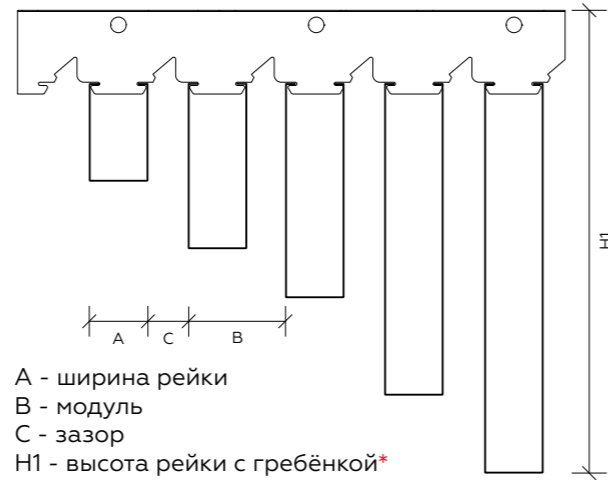
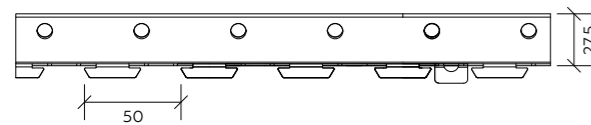

A - ширина рейки  
B - модуль  
C - зазор  
H1 - высота рейки с гребёнкой\*

\*Смотреть на странице 21

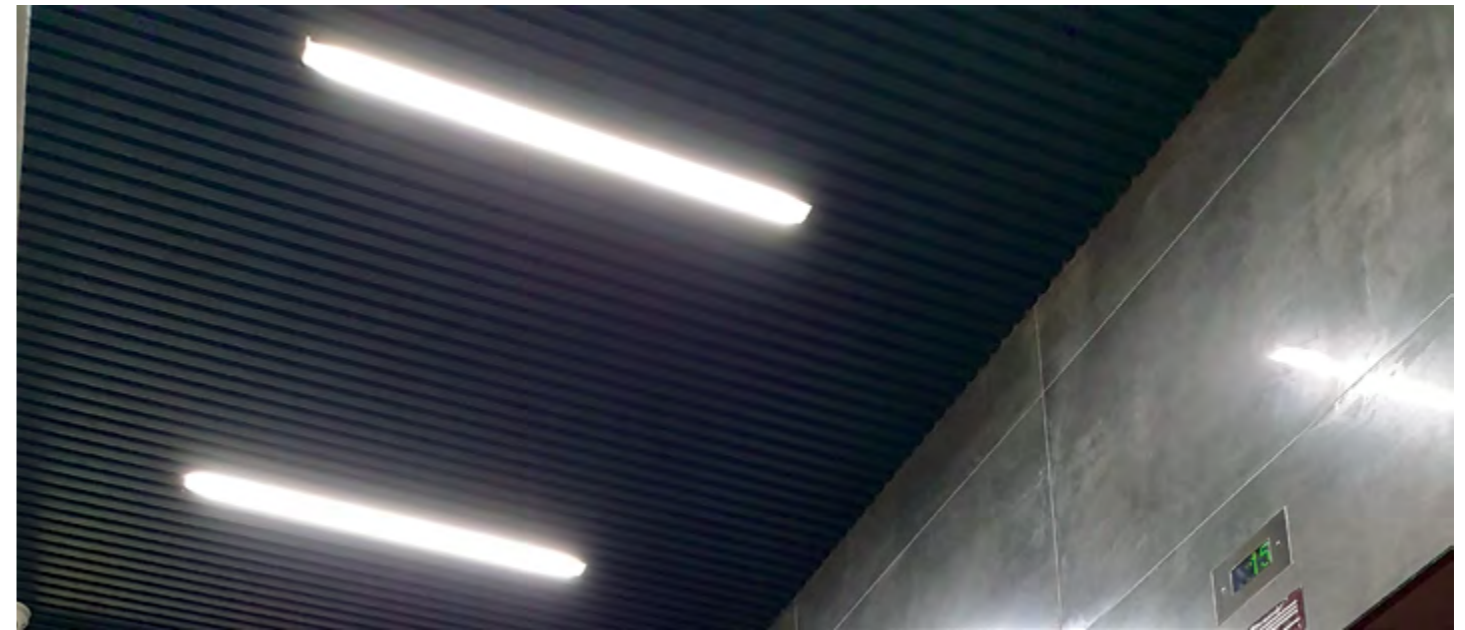

## КОМПЛЕКТАЦИЯ

Рейка	Соед. для рейки, L=200	Фиксатор рейки	Торцевая заглушка	Гребёнка	Соед. для гребёнки	Декор. вставка	Раскладка	Подвес
<b>Модуль (B) 50 мм, зазор (C) 20 мм</b>								
A50/S, A85/S, A110/S, A160/S	A_S*	A_S* 30	A_S*	BT-4-50 BT-12-50	BT-4-50 BT-12-50	—	ASB-50 ASM-50	АП, «ЕВРО», «универсальный», «нониус-подвес»
Расход на 1м <sup>2</sup>								
20 м.п.	по расчету	22,4 шт.	по расчету	1,12 м.п.	0,28 шт.	—	20 м.п.	1,23 компл.
<b>Модуль (B) 100 мм, зазор (C) 70 мм</b>								
A50/S, A85/S, A110/S, A160/S, A200/S, A250/S, A300/S	A_S*	A_S* 30	A_S*	BT-4-50 BT-12-50	BT-4-50 BT-12-50	ДВ 70	—	АП, «ЕВРО», «универсальный», «нониус-подвес»
Расход на 1м <sup>2</sup>								
10 м.п.	по расчету	11,2 шт.	по расчету	1,12 м.п.	0,28 шт.	11,2 шт.	—	1,23 компл.
<b>Модуль (B) 150 мм, зазор (C) 120 мм</b>								
A50/S, A85/S, A110/S, A160/S, A200/S, A250/S, A300/S	A_S*	A_S* 30	A_S*	BT-4-50 BT-12-50	BT-4-50 BT-12-50	ДВ 120	—	АП, «ЕВРО», «универсальный», «нониус-подвес»
Расход на 1м <sup>2</sup>								
6,67 м.п.	по расчету	7,5 шт.	по расчету	1,12 м.п.	0,28 шт.	7,4 шт.	—	1,23 компл.
<b>Модуль (B) 200 мм, зазор (C) 170 мм</b>								
A50/S, A85/S, A110/S, A160/S, A200/S, A250/S, A300/S	A_S*	A_S* 30	A_S*	BT-4-50 BT-12-50	BT-4-50 BT-12-50	ДВ 170	—	АП, «ЕВРО», «универсальный», «нониус-подвес»
Расход на 1м <sup>2</sup>								
5 м.п.	по расчету	5,6 шт.	по расчету	1,12 м.п.	0,28 шт.	5,6 шт.	—	1,23 компл.

Система может комплектоваться уголками PL 19x24 или PLL, если не используются торцевые заглушки. Расход на 1 м<sup>2</sup> производится согласно проекту.

\*A\_S при заказе вместо \_ необходимо указывать марку рейки, например А50/S.

Соед. элемент для рейки

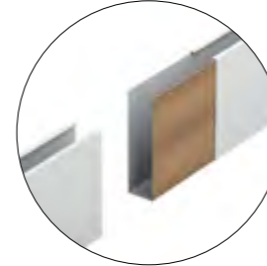

Фиксатор рейки

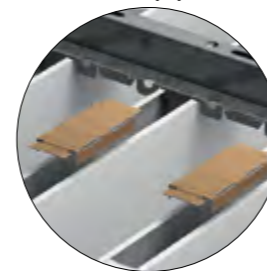

Соед. элемент для гребёнки BT-4-50

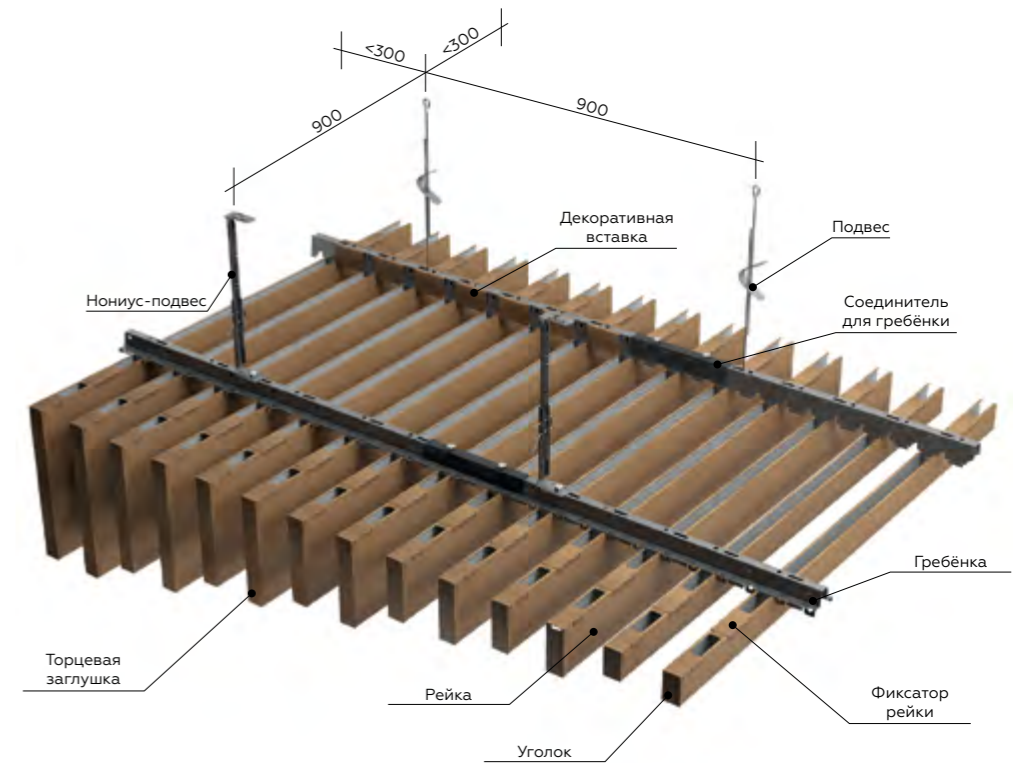

Соед. элемент для гребёнки BT-12-50

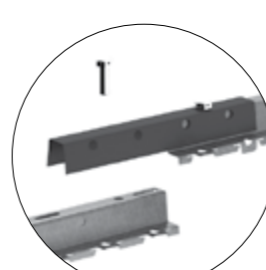

Декоративная вставка гребёнки BT-4-50

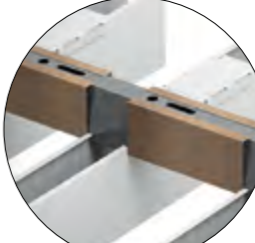

Торцевая заглушка



## СИСТЕМА А50S

МАРКИ А50/S - А300/S НА ВТ-19

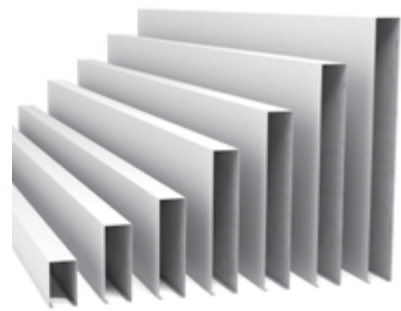

Гребёнка ВТ 19

Минимальный модуль - 55 мм

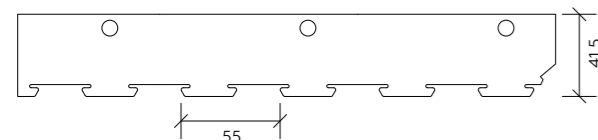

Максимальный модуль - 95 мм

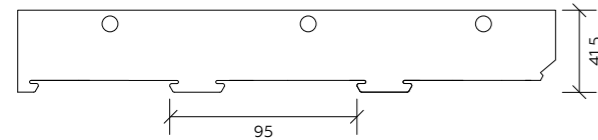

Соед. элемент для рейки

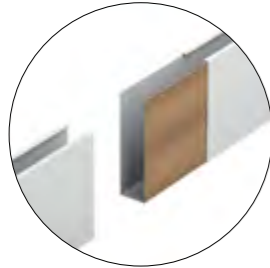

Фиксатор рейки

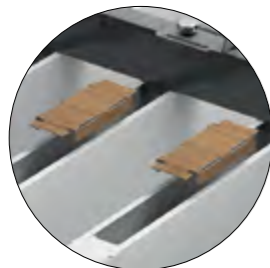

Соед. элемент для гребёнки

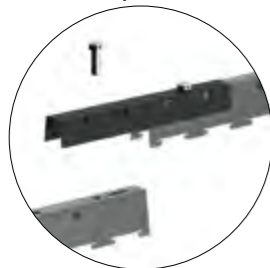

Декоративная вставка



Торцевая заглушка

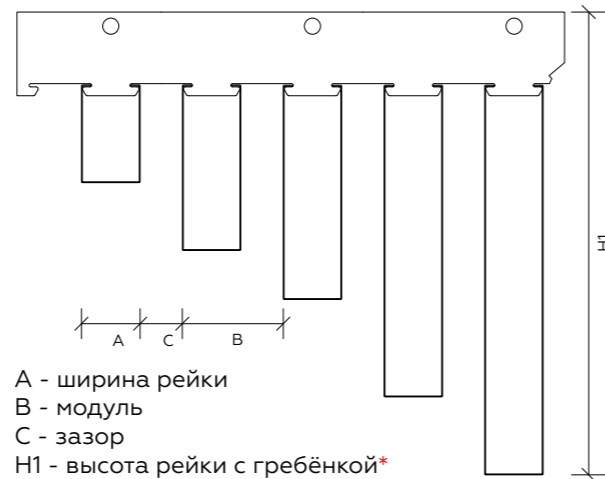
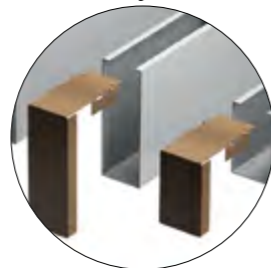

A - ширина рейки  
B - модуль  
C - зазор  
H1 - высота рейки с гребёнкой\*

\*Смотреть на странице 21

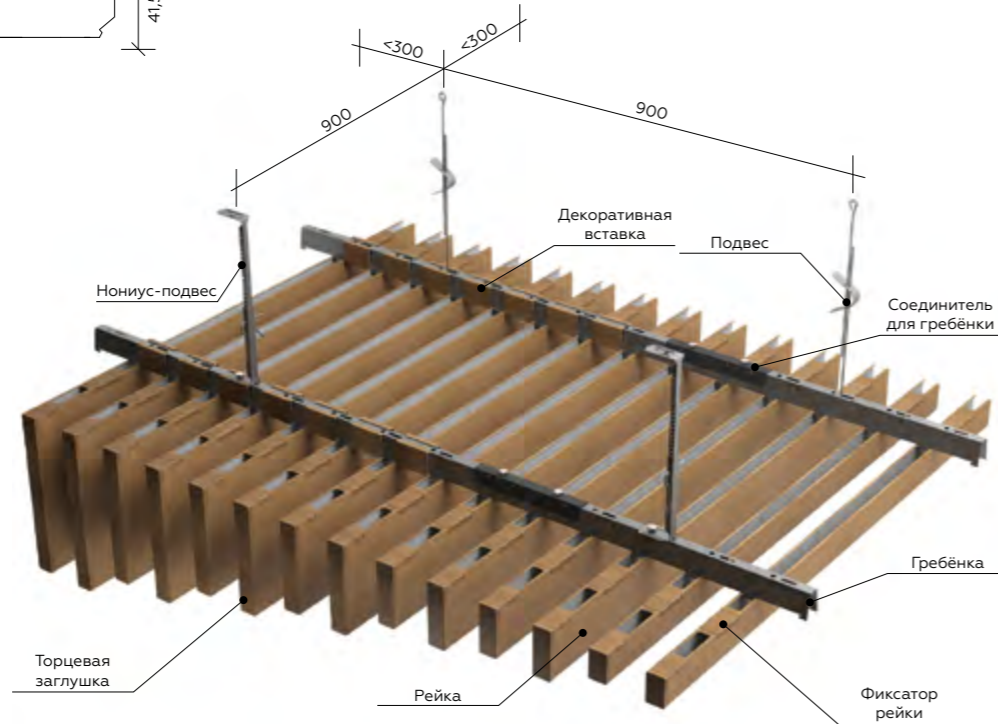

## СИСТЕМА А50S

МАРКИ А50/S - А300/S НА ВТ-19

## КОМПЛЕКТАЦИЯ

Рейка	Соед. для рейки, L=200	Фиксатор рейки	Торцевая заглушка	Гребёнка	Соединитель для гребёнки	Декор. вставка	Подвес
<b>Модуль (B) 55 мм, зазор (C) 25 мм</b>							
A50/S, A85/S	A_S*	A_S* 30	A_S*	BT-19-55	BT-19-55	—	АП, «ЕВРО», «универсальный», «нионис-подвес»
Расход на 1м <sup>2</sup>							
18,19 м.п.	по расчету	20,37 шт.	по расчету	1,12 м.п.	по расчету	—	1,23 компл.
<b>Модуль (B) 60 мм, зазор (C) 30 мм</b>							
A50/S, A85/S	A_S*	A_S* 30	A_S*	BT-19-60	BT-19-60	—	АП, «ЕВРО», «универсальный», «нионис-подвес»
Расход на 1м <sup>2</sup>							
16,67 м.п.	по расчету	18,67 шт.	по расчету	1,12 м.п.	по расчету	—	1,23 компл.
<b>Модуль (B) 65 мм, зазор (C) 35 мм</b>							
A50/S, A85/S, A110/S	A_S*	A_S* 30	A_S*	BT-19-65	BT-19-65	—	АП, «ЕВРО», «универсальный», «нионис-подвес»
Расход на 1м <sup>2</sup>							
15,38 м.п.	по расчету	17,23 шт.	по расчету	1,12 м.п.	по расчету	—	1,23 компл.
<b>Модуль (B) 70 мм, зазор (C) 40 мм</b>							
A50/S, A85/S, A110/S	A_S*	A_S* 30	A_S*	BT-19-70	BT-19-70	—	АП, «ЕВРО», «универсальный», «нионис-подвес»
Расход на 1м <sup>2</sup>							
14,29 м.п.	по расчету	16 шт.	по расчету	1,12 м.п.	по расчету	—	1,23 компл.
<b>Модуль (B) 75 мм, зазор (C) 45 мм</b>							
A50/S, A85/S, A110/S	A_S*	A_S* 30	A_S*	BT-19-75	BT-19-75	—	АП, «ЕВРО», «универсальный», «нионис-подвес»
Расход на 1м <sup>2</sup>							
13,33 м.п.	по расчету	14,92 шт.	по расчету	1,12 м.п.	по расчету	—	1,23 компл.
<b>Модуль (B) 80 мм, зазор (C) 50 мм</b>							
A50/S, A85/S, A110/S, A160/S	A_S*	A_S* 30	A_S*	BT-19-80	BT-19-80	ДВ-50	АП, «ЕВРО», «универсальный», «нионис-подвес»
Расход на 1м <sup>2</sup>							
12,50 м.п.	по расчету	14 шт.	по расчету	1,12 м.п.	по расчету	14 шт.	1,23 компл.
<b>Модуль (B) 85 мм, зазор (C) 55 мм</b>							
A50/S, A85/S, A110/S, A160/S, A200/S	A_S*	A_S* 30	A_S*	BT-19-85	BT-19-85	ДВ-55	АП, «ЕВРО», «универсальный», «нионис-подвес»
Расход на 1м <sup>2</sup>							
11,76 м.п.	по расчету	13,18 шт.	по расчету	1,12 м.п.	по расчету	13,18 шт.	1,23 компл.
<b>Модуль (B) 90 мм, зазор (C) 60 мм</b>							
A50/S, A85/S, A110/S, A160/S, A200/S	A_S*	A_S* 30	A_S*	BT-19-90	BT-19-90	ДВ-60	АП, «ЕВРО», «универсальный», «нионис-подвес»
Расход на 1м <sup>2</sup>							
11,12 м.п.	по расчету	12,44 шт.	по расчету	1,12 м.п.	по расчету	12,44 шт.	1,23 компл.
<b>Модуль (B) 95 мм, зазор (C) 65 мм</b>							
A50/S, A85/S, A110/S, A160/S, A200/S	A_S*	A_S* 30	A_S*	BT-19-95	BT-19-95	ДВ-65	АП, «ЕВРО», «универсальный», «нионис-подвес»
Расход на 1м <sup>2</sup>							
10,53 м.п.	по расчету	11,79 шт.	по расчету	1,12 м.п.	по расчету	11,79 шт.	1,23 компл.

Система может комплектоваться уголками PL 19x24 или PLL, если не используются торцевые заглушки. Расход на 1 м<sup>2</sup> производится согласно проекту.

\*A\_S при заказе вместо \_ необходимо указывать марку рейки, например А50/S.

# СИСТЕМА А60S

МАРКА А25/35/S

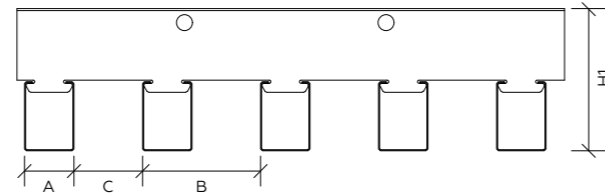
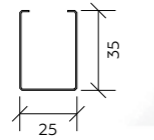

A - ширина рейки  
B - модуль  
C - зазор  
H1 - высота рейки с гребёнкой\*

\*Смотреть на странице 21

Гребёнка ВТ 4-60

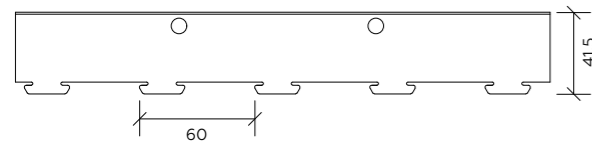

Соед. элемент для рейки

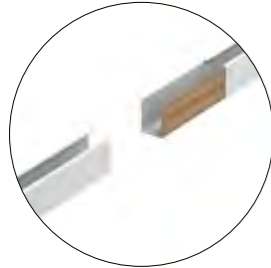

Соед. элемент для гребёнки

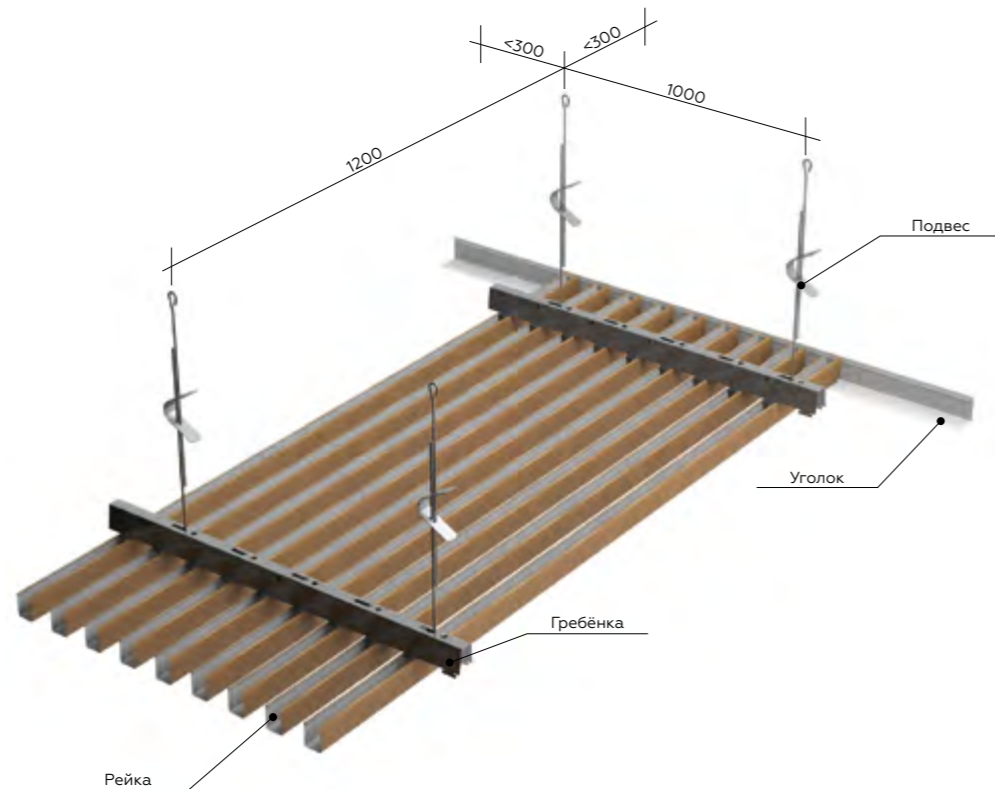
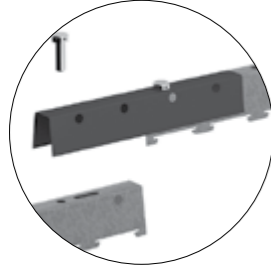

## КОМПЛЕКТАЦИЯ

Рейка	Соединитель для рейки, L=200	Гребёнка	Соединитель для гребёнки	Подвес
<b>Модуль (B) 60 мм, зазор (C) 35 мм</b>				
A25/35/S	A25/35/S	BT-4-60	BT-4-60	АП, «ЕВРО», «универсальный», «нониус-подвес»
Расход на 1м <sup>2</sup>				
16,67 м.п.	по расчету	0,83 м.п.	0,28 шт.	0,83 компл.

Система может комплектоваться уголками PL 19x24 или PLL, если торцы реек примыкают к стене. Расход на 1 м<sup>2</sup> производится согласно проекту.

# СИСТЕМА А70S

МАРКА А25/S

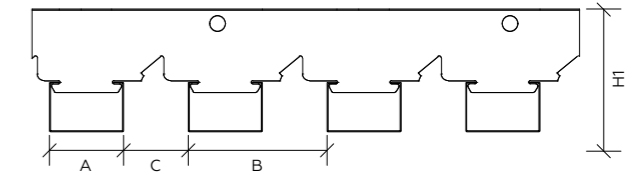
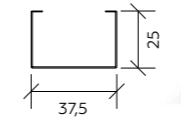

A - ширина рейки  
B - зазор  
C - модуль  
H1 - высота рейки с гребёнкой\*

\*Смотреть на странице 21

Гребёнка ВТ 4-70

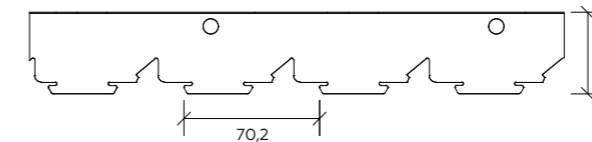

Соед. элемент для рейки

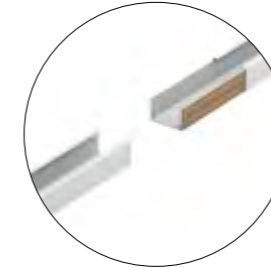

Соед. элемент для гребёнки

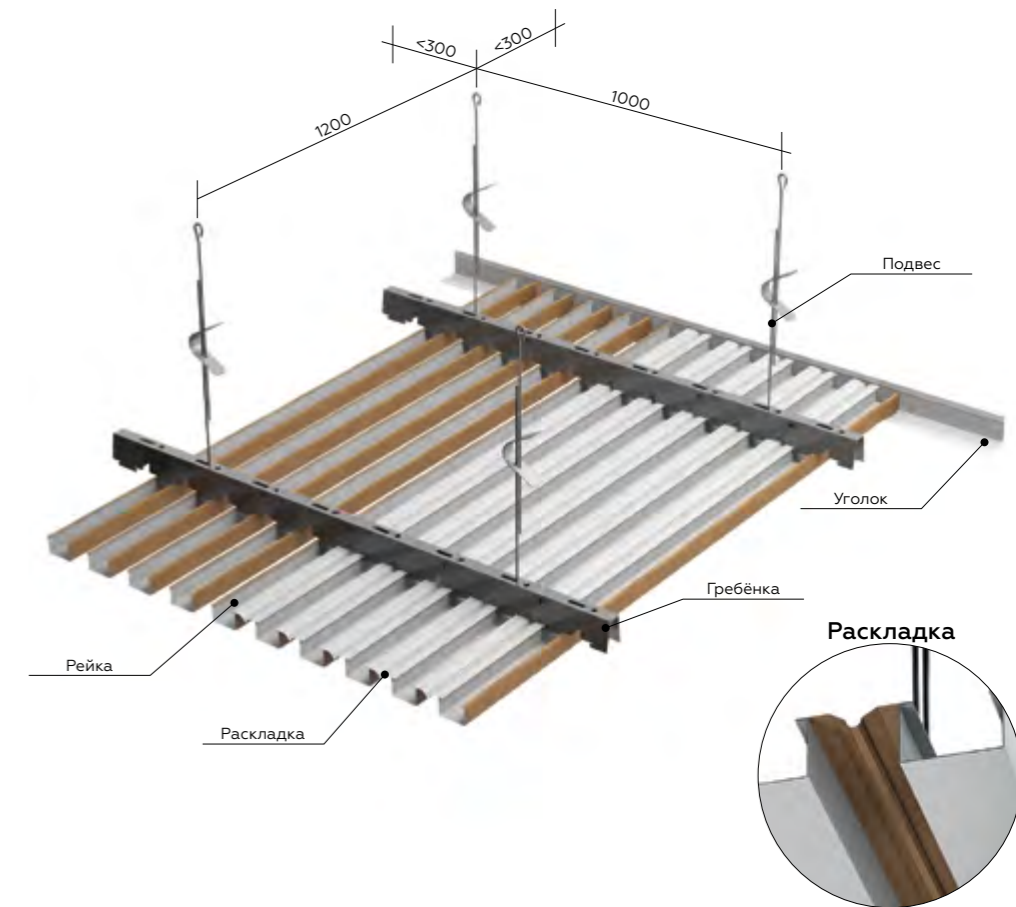
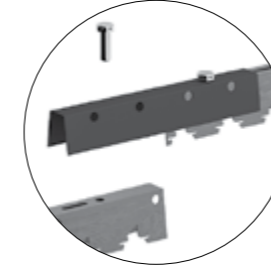

## КОМПЛЕКТАЦИЯ

Рейка	Соединитель для рейки, L=200	Гребёнка	Соединитель для гребёнки	Раскладка	Подвес
<b>Модуль (B) 70,2 мм, зазор (C) 32,7 мм</b>					
A25/S	A25/S	BT-4-70	BT-4-70	ASB-70	АП, «ЕВРО», «универсальный», «нониус-подвес»
Расход на 1м <sup>2</sup>					
14,25 м.п.	по расчету	0,89 м.п.	0,28 шт.	14,25 м.п.	0,83 компл.

Система может комплектоваться уголками PL 19x24 или PLL, если торцы реек примыкают к стене. Расход на 1 м<sup>2</sup> производится согласно проекту.



# СИСТЕМА А70S

МАРКИ А40/50/S, А40/70/S, А40/100/S

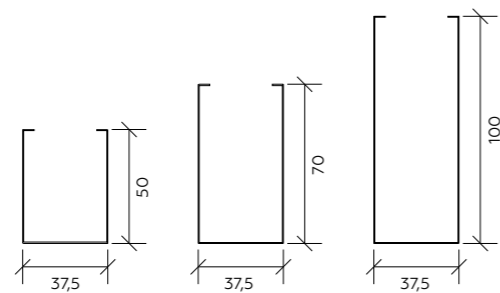
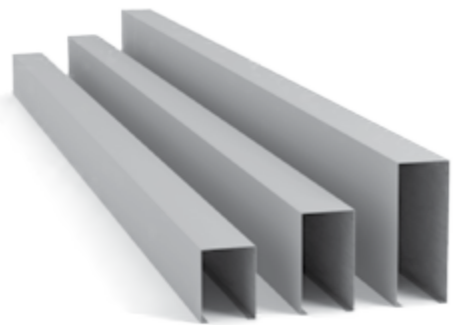

Гребёнка ВТ 4-70

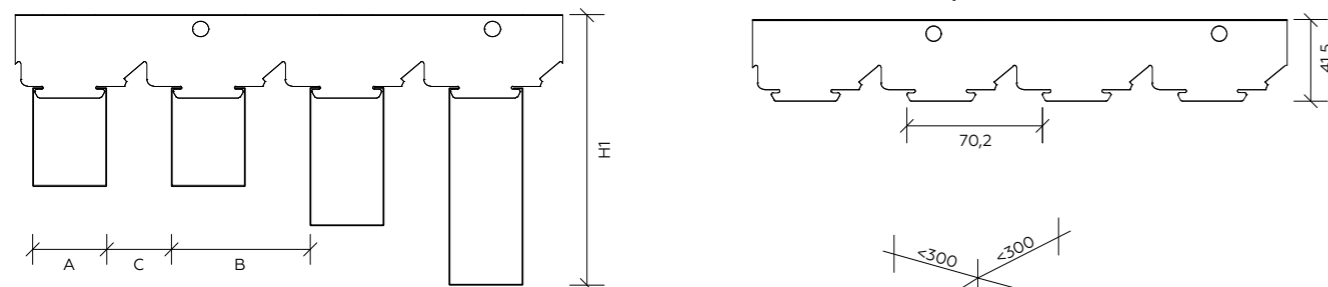

A - ширина рейки  
B - модуль  
C - зазор  
H1 - высота рейки с гребёнкой\*

\*Смотреть на странице 21

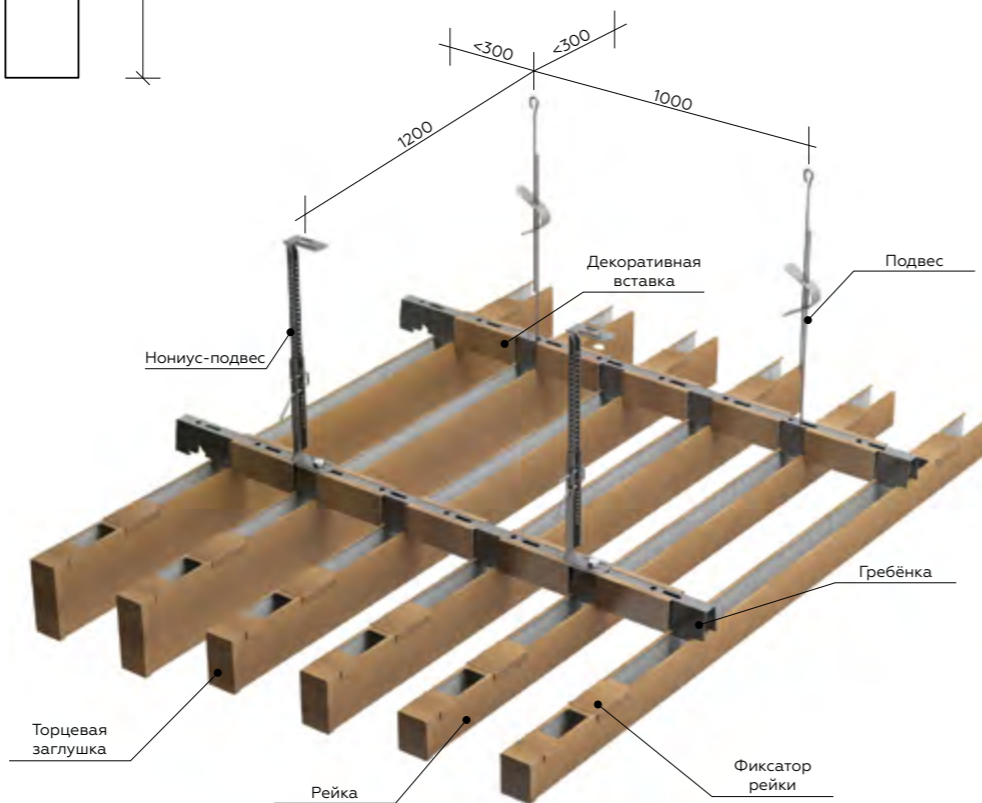

Фиксатор рейки

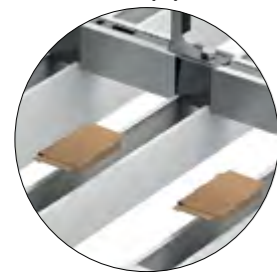

Соед. элемент для гребёнки

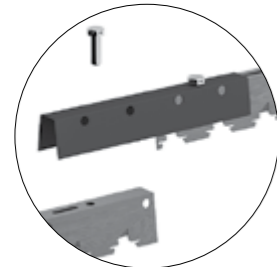

Декоративная вставка



Торцевая заглушка

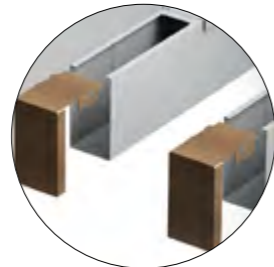

Соед. элемент для рейки

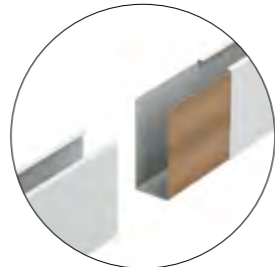

## КОМПЛЕКТАЦИЯ

Рейка	Соединитель для рейки, L=200	Фиксатор рейки	Торцевая заглушка	Гребёнка	Соединитель для гребёнки	Декор. вставка	Подвес
<b>Модуль (B) 70,2 мм, зазор (C) 32,7 мм</b>							
A40/50/S	A_S*	—	A_S*	ВТ-4-70	ВТ-4-70	—	АП, «ЕВРО», «универсальный», «нониус-подвес»
Расход на 1м <sup>2</sup>							
14,25 м.п.	по расчету	—	по расчету	0,83 м.п.	0,28 шт.	—	1,23 компл.
<b>Модуль (B) 140,4 мм, зазор (C) 102,9 мм</b>							
A40/70/S, A40/100/S	A_S*	A_S 40	A_S*	ВТ-4-70	ВТ-4-70	ДВ-102	АП, «ЕВРО», «универсальный», «нониус-подвес»
Расход на 1м <sup>2</sup>							
7,13 м.п.	по расчету	7,99 шт.	по расчету	1,12 м.п.	0,28 шт.	7,99 шт.	1,23 компл.

Система может комплектоваться уголками PL 19x24 или PLL, если не используются торцевые заглушки. Расход на 1 м<sup>2</sup> производится согласно проекту.

\*A\_S при заказе вместо \_ необходимо указывать марку рейки, например А40/50/S.

## СИСТЕМА A95S

МАРКИ A50/50/S, A75/50/S

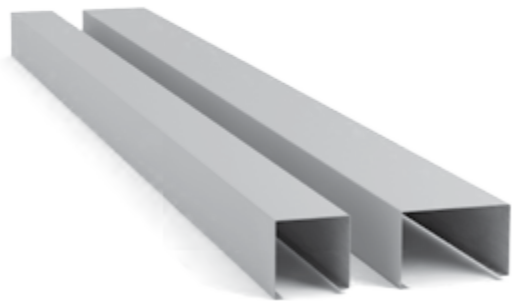

Гребёнка VT-17

Минимальный модуль - 85 мм

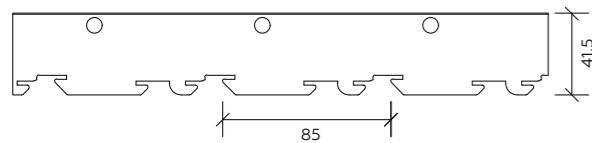

Максимальный модуль - 145 мм

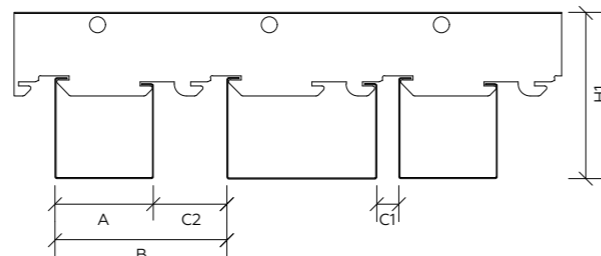
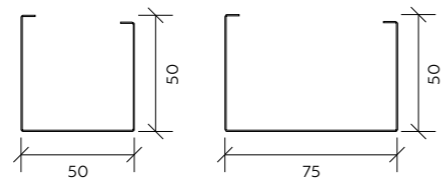
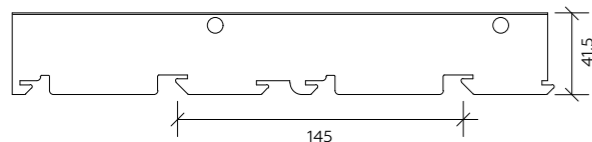

A - ширина рейки  
 B - модуль  
 C1 - зазор  
 C2 - зазор  
 H1 - высота рейки с гребёнкой\*

\*Смотреть на странице 21

Декоративная вставка

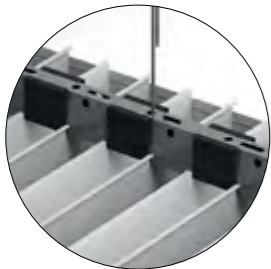

Соед. элемент для рейки

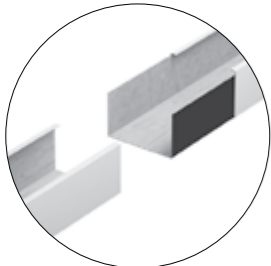

Соед. элемент для гребёнки

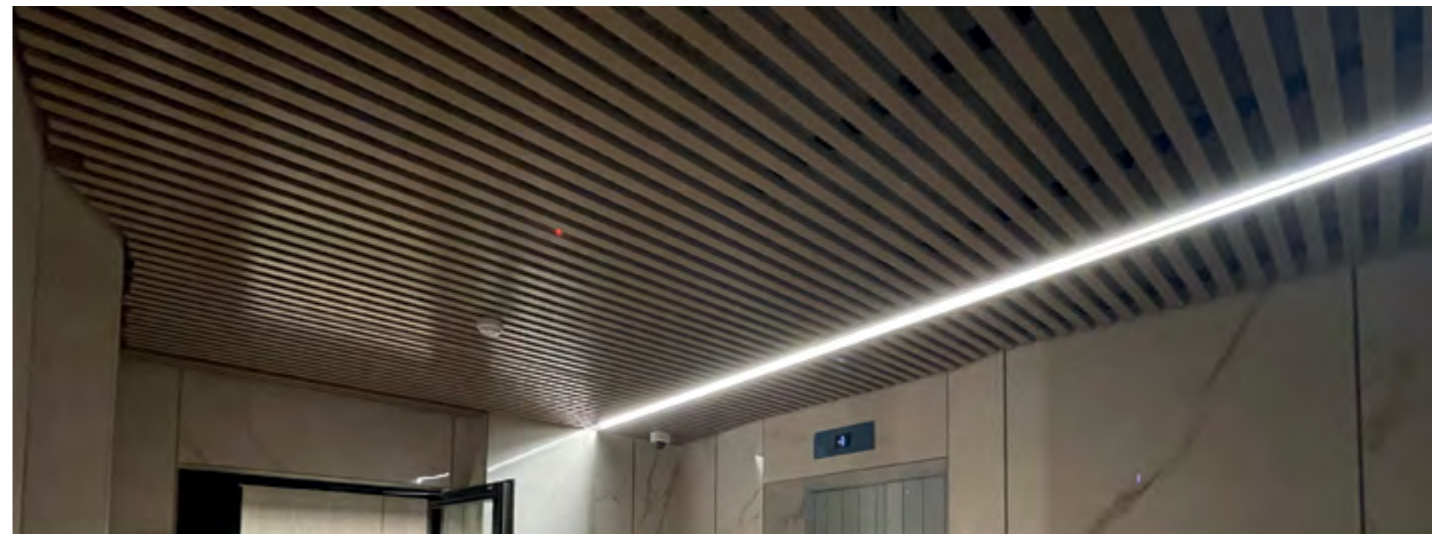
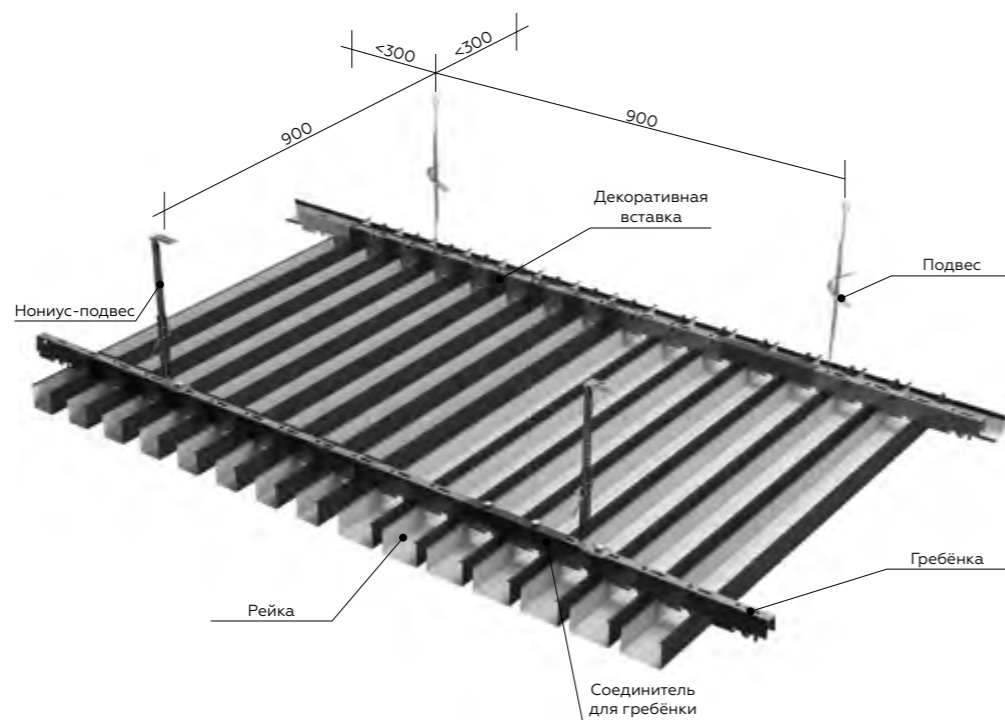

## КОМПЛЕКТАЦИЯ

Рейка	Соединитель для рейки, L=200	Гребёнка	Соединитель для гребёнки	Подвес
<b>Модуль (B) 85 мм, зазор (C1/C2) 10/35 мм</b>				
A50/50/S, A75/50/S	A_S*	BT-17-85	BT-17-85	АП, «ЕВРО», «универсальный», «нониус-подвес»
Расход на 1м <sup>2</sup>				
11,76 м.п.	по расчету	1,12 м.п.	по расчету	1,23 компл.
<b>Модуль (B) 95 мм, зазор (C1/C2) 20/45 мм</b>				
A50/50/S, A75/50/S	A_S*	BT-17-95	BT-17-95	АП, «ЕВРО», «универсальный», «нониус-подвес»
Расход на 1м <sup>2</sup>				
10,53 м.п.	по расчету	1,12 м.п.	по расчету	1,23 компл.
<b>Модуль (B) 105 мм, зазор (C1/C2) 30/55 мм</b>				
A50/50/S, A75/50/S	A_S*	BT-17-105	BT-17-105	АП, «ЕВРО», «универсальный», «нониус-подвес»
Расход на 1м <sup>2</sup>				
9,52 м.п.	по расчету	1,12 м.п.	по расчету	1,23 компл.
<b>Модуль (B) 115 мм, зазор (C1/C2) 40/65 мм</b>				
A50/50/S, A75/50/S	A_S*	BT-17-115	BT-17-115	АП, «ЕВРО», «универсальный», «нониус-подвес»
Расход на 1м <sup>2</sup>				
8,69 м.п.	по расчету	1,12 м.п.	по расчету	1,23 компл.
<b>Модуль (B) 125 мм, зазор (C1/C2) 50/75 мм</b>				
A50/50/S, A75/50/S	A_S*	BT-17-125	BT-17-125	АП, «ЕВРО», «универсальный», «нониус-подвес»
Расход на 1м <sup>2</sup>				
8 м.п.	по расчету	1,12 м.п.	по расчету	1,23 компл.
<b>Модуль (B) 135 мм, зазор (C1/C2) 60/85 мм</b>				
A50/50/S, A75/50/S	A_S*	BT-17-135	BT-17-135	АП, «ЕВРО», «универсальный», «нониус-подвес»
Расход на 1м <sup>2</sup>				
7,4 м.п.	по расчету	1,12 м.п.	по расчету	1,23 компл.
<b>Модуль (B) 145 мм, зазор (C1/C2) 70/95 мм</b>				
A50/50/S, A75/50/S	A_S*	BT-17-145	BT-17-145	АП, «ЕВРО», «универсальный», «нониус-подвес»
Расход на 1м <sup>2</sup>				
6,89 м.п.	по расчету	1,12 м.п.	по расчету	1,23 компл.

Система может комплектоваться уголками PL 19x24 или PLL, если концы реек примыкают к стене. Расход на 1 м<sup>2</sup> производится согласно проекту.

\*A\_S при заказе вместо \_ необходимо указывать марку рейки, например A40/50/S.

# СИСТЕМА А100S

МАРКИ А80/35/S, А80/80S, А80/100S

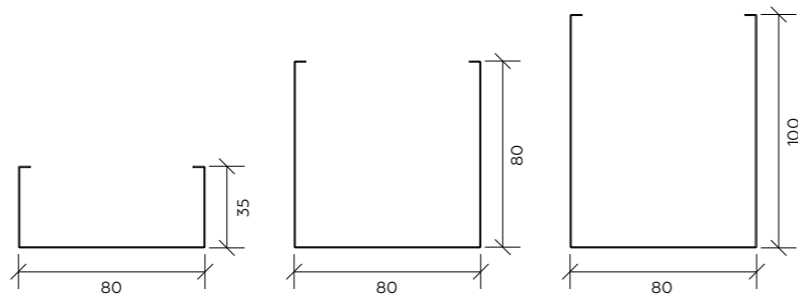
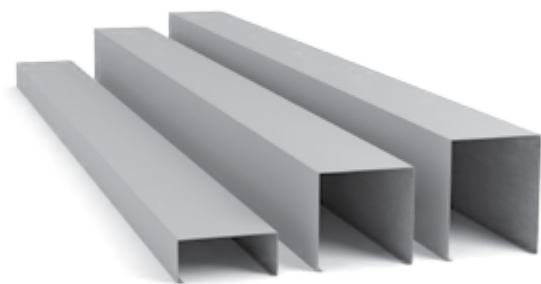

Гребёнка ВТ 4-50

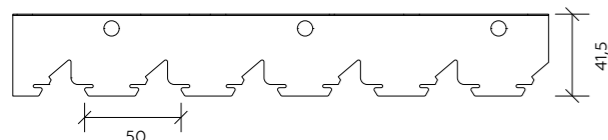

Гребёнка ВТ 12-50

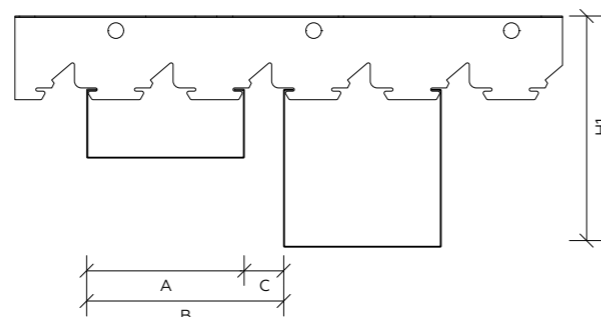
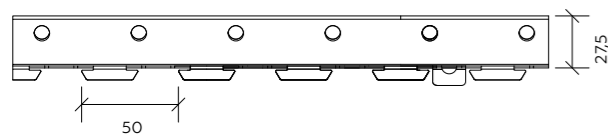

A - ширина рейки  
B - модуль  
C - зазор  
H1 - высота рейки с гребёнкой\*

\*Смотреть на странице 21

## КОМПЛЕКТАЦИЯ

Рейка	Соед. для рейки, L=200	Фиксатор рейки	Торцевая заглушка	Гребёнка	Соед. для гребенки	Декор. вставка	Раскладка	Подвес
<b>Модуль (B) 100 мм, зазор (C) 20 мм</b>								
A80/35/S	A_S*	A_S* 80	A_S*	BT-4-50	BT-4-50	-	ASB-50 ASM-50	АП, «ЕВРО», «универсальный», «нониус-подвес»
A80/80/S, A80/100/S				BT-12-50	BT-12-50		-	
Расход на 1м <sup>2</sup>								
10 м.п.	по расчету	11,2 шт.	по расчету	1,12 м.п.	0,28 шт.	-	10 м.п.	1,23 компл.
<b>Модуль (B) 150 мм, зазор (C) 70 мм</b>								
A80/35/S, A80/80/S, A80/100/S	A_S*	A_S* 80	A_S*	BT-4-50 BT-12-50	BT-4-50 BT-12-50	ДВ 70	-	АП, «ЕВРО», «универсальный», «нониус-подвес»
Расход на 1м <sup>2</sup>								
6,67 м.п.	по расчету	7,5 шт.	по расчету	1,12 м.п.	0,28 шт.	7,4 шт.	-	1,23 компл.
<b>Модуль (B) 200 мм, зазор (C) 120 мм</b>								
A80/35/S, A80/80/S, A80/100/S	A_S*	A_S* 80	A_S*	BT-4-50 BT-12-50	BT-4-50 BT-12-50	ДВ 120	-	АП, «ЕВРО», «универсальный», «нониус-подвес»
Расход на 1м <sup>2</sup>								
5 м.п.	по расчету	5,6 шт.	по расчету	1,12 м.п.	0,28 шт.	5,6 шт.	-	1,23 компл.

Система может комплектоваться уголками PL 19x24 или PLL, если не используются торцевые заглушки. Расход на 1 м<sup>2</sup> производится согласно проекту.

\*A\_S при заказе вместо \_ необходимо указывать марку рейки, например А40/50/S.



Соед. элемент для рейки

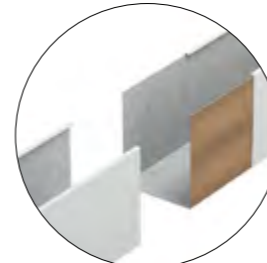

Фиксатор рейки

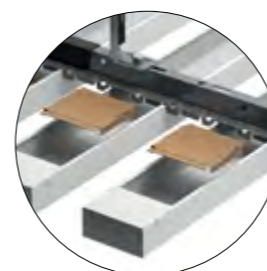

Соед. элемент для гребёнки

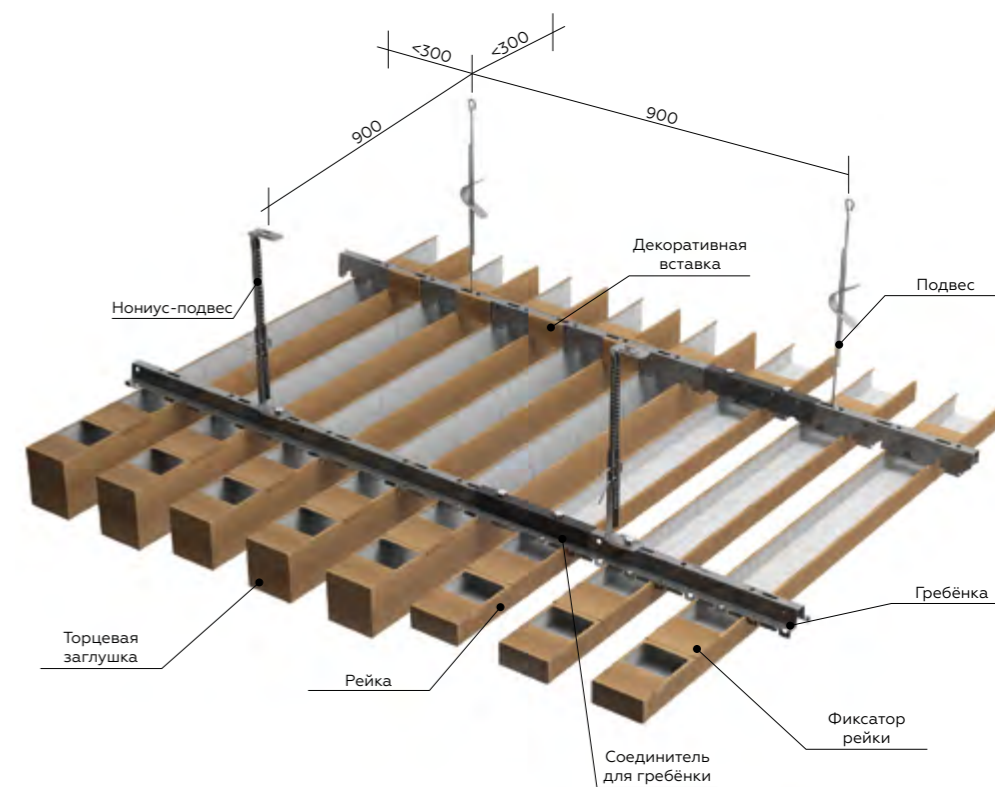
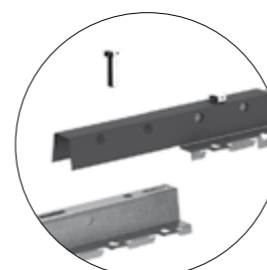

Декоративная вставка гребёнки ВТ-4-50

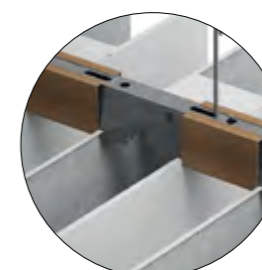

Раскладка\*

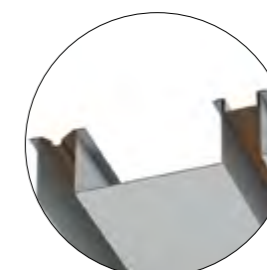

Торцевая заглушка

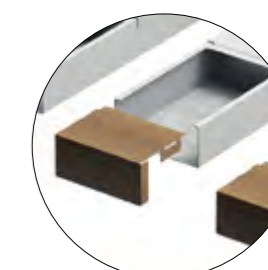

\* Только для для рейки А80/35/S

# V-ОБРАЗНЫЙ ДИЗАЙН

## ТЕХНИЧЕСКИЕ ХАРАКТЕРИСТИКИ

Марка рейки	Н Высота рейки, мм	А Ширина рейки, мм	Н1 Высота общая, Н1	Длина рейки, м	Материал и толщина, мм		
					AL	Оц. сталь	ПВС
A40/V(50)	39	45	76,5	3 или 4, под заказ до 6	0,3 - 0,4	—	—
A40/V(70)	39,5	52	76,5	3 или 4, под заказ до 6	0,3 - 0,4	—	—
A90/V	90	30	126,5	3 или 4	0,4 - 0,78	0,5 - 0,7	—

## ЦВЕТОВОЕ ИСПОЛНЕНИЕ\*

### Базовые цвета

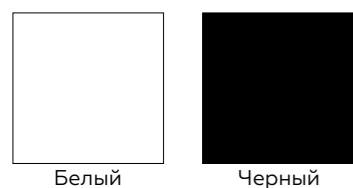

### Металлик и зеркало

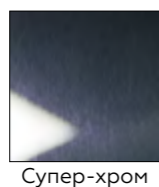
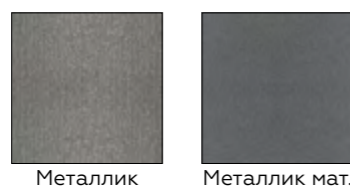

### Текстура «дерево»



### Палитра RAL



\* Допускается различие оттенка и текстуры покрытия металла от фактических образцов на день заказа.

Возможна перфорация Ø = 1,5 мм

Рисунок перфорации на стр. 121

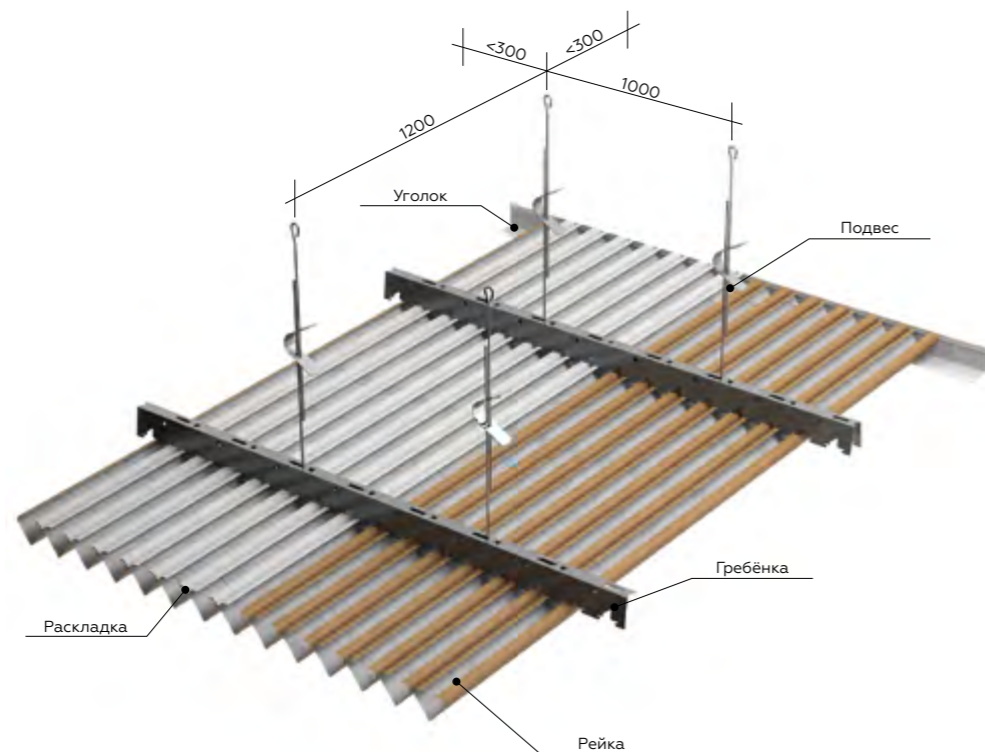

# V-ОБРАЗНЫЙ ДИЗАЙН

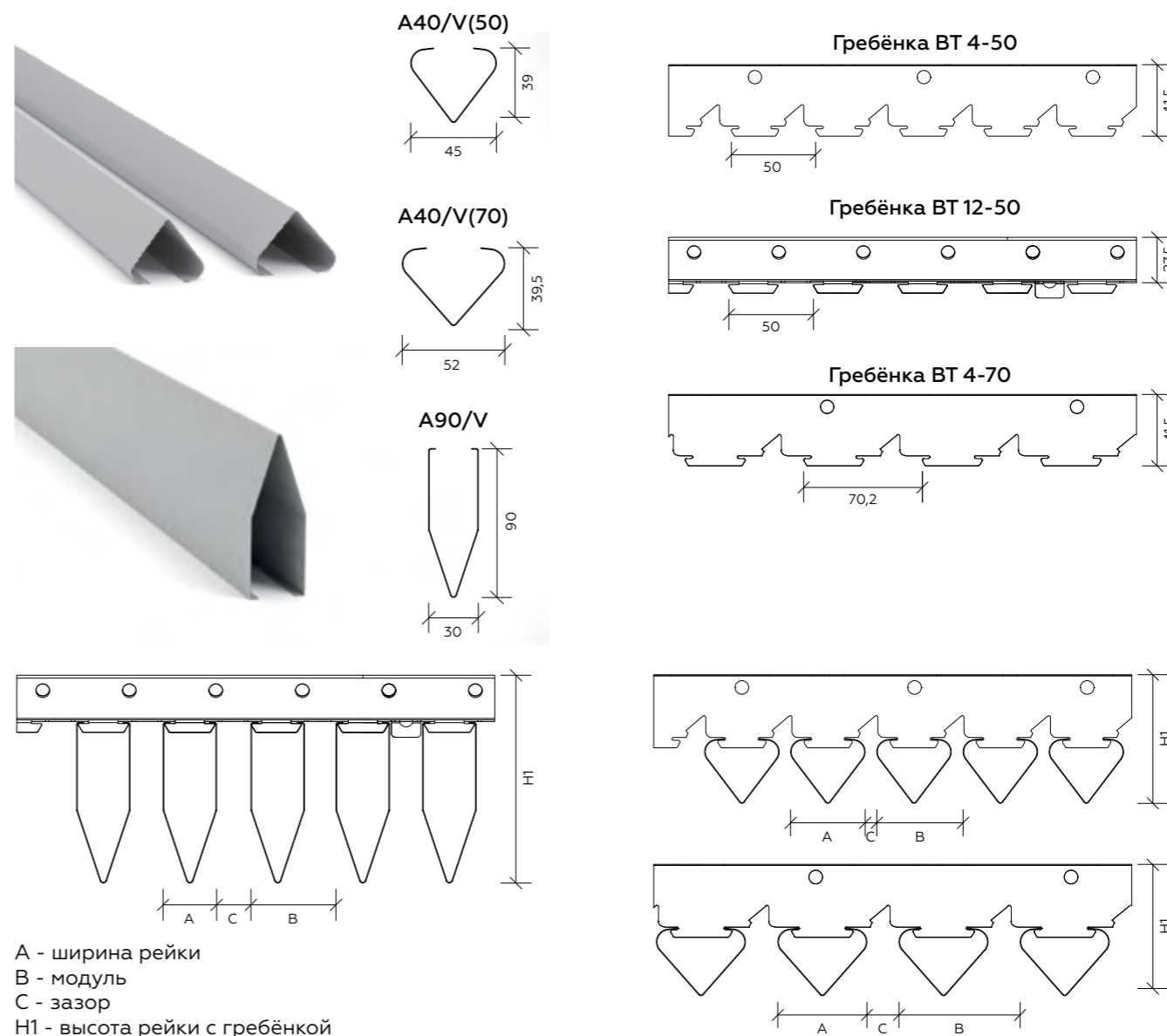

## КОМПЛЕКТАЦИЯ

Рейка	Соединитель для рейки, L=200	Гребёнка	Раскладка	Подвес
<b>Модуль (В) 50 мм, зазор (С) 5 мм</b>				
A40/V(50)	A40/V(50)	ВТ-4-50	ASB-50	АП, «ЕВРО», «универсальный», «нониус-подвес»
20 м.п.	по расчету	0,89 м.п.	20 м.п.	0,83 компл.
<b>Модуль (В) 70 мм, зазор (С) 18 мм</b>				
A40/V(70)	A40/V(70)	ВТ-4-70	ASB-70	АП, «ЕВРО», «универсальный», «нониус-подвес»
14,25 м.п.	по расчету	0,89 м.п.	14,25 м.п.	0,83 компл.
<b>Модуль (В) 50мм, зазор (С) 20 мм</b>				
A90/V	A90/V	ВТ-4-50 ВТ-12-50	—	АП, «ЕВРО», «универсальный», «нониус-подвес»
20 м.п.	по расчету	0,89 м.п.	—	0,83 компл.

Система может комплектоваться уголками PL 19x24 или PLL, если концы реек примыкают к стене. Расход на 1 м<sup>2</sup> производится согласно проекту.

# ПЛАСТИНООБРАЗНЫЙ ДИЗАЙН



## ОБРАТИТЕ ВНИМАНИЕ

Данный тип рейки не предназначен для монтажа «встык». Монтаж производится либо с зазором между рейками, либо в шахматном порядке.

### ТЕХНИЧЕСКИЕ ХАРАКТЕРИСТИКИ

Марка рейки	Н Высота рейки, мм	А Ширина рейки, мм	Н1 Высота общая, Н1	Длина рейки, м	Материал и толщина, мм		
					AL	Оц. сталь	ПВС
A91/SP	91	16,5	114	3 или 4, под заказ до 6	0,3 - 0,4	—	—

### ЦВЕТОВОЕ ИСПОЛНЕНИЕ\*

#### Базовые цвета



Белый



Черный

#### Металлик и зеркало



Металлик

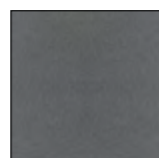

Металлик мат.

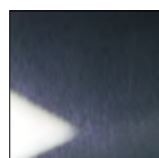

Супер-хром

#### Текстура «дерево»

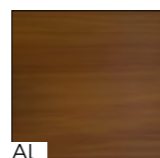
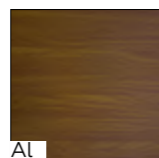
AL  
Текстура W203-1013AL  
Сосная Сиена 63261AL  
Дуб Рустик 6251AL  
Дуб Античный бежевый 6403

#### Палитра RAL



\* Допускается различие оттенка и текстуры покрытия металла от фактических образцов на день заказа.



# ПЛАСТИНООБРАЗНЫЙ ДИЗАЙН

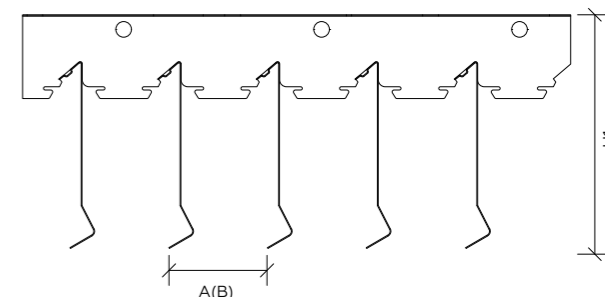

A - ширина рейки  
B - модуль  
H1 - высота рейки с гребёнкой

Гребёнка ВТ 4-50

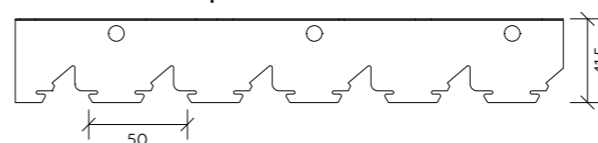

Гребёнка ВТ 4-70

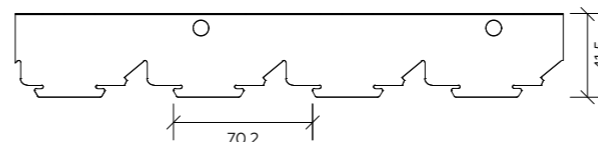

Монтаж в шахматном порядке

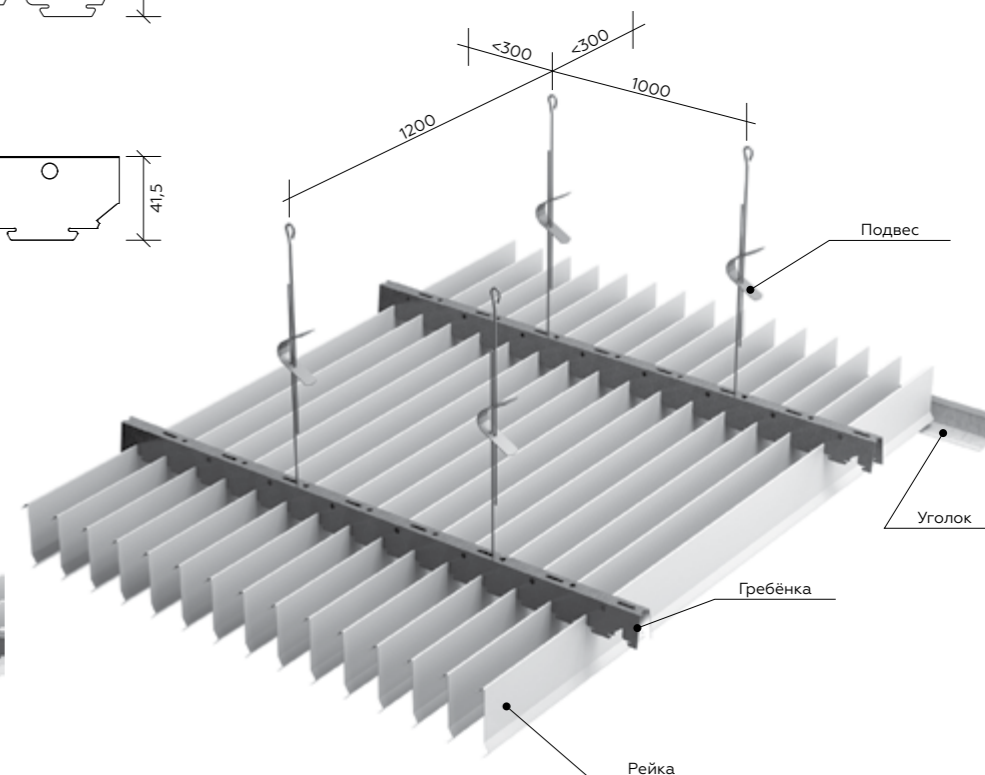
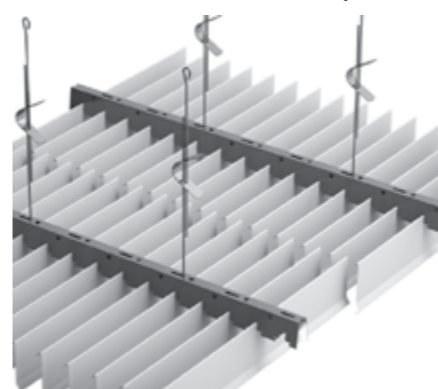

### КОМПЛЕКТАЦИЯ

Рейка	Гребёнка	Подвес
<b>Модуль (B) 50 мм</b>		
A91/SP	ВТ-4-50	АП, «ЕВРО», «универсальный», «нониус-подвес»
20 м.п.	Расход на 1м <sup>2</sup> 0,89 м.п.	0,83 компл.
<b>Модуль (B) 70,2 мм</b>		
A91/SP	ВТ-4-70	АП, «ЕВРО», «универсальный», «нониус-подвес»
14,25 м.п.	Расход на 1м <sup>2</sup> 0,89 м.п.	0,83 компл.

Система может комплектоваться уголками PL 19x24 или PLL, если концы реек примыкают к стене. Расход на 1 м<sup>2</sup> производится согласно проекту.

# ПРЯМОУГОЛЬНЫЙ ДИЗАЙН

## ТЕХНИЧЕСКИЕ ХАРАКТЕРИСТИКИ

Марка рейки	Н	А	Н1	Длина рейки, м	Материал и толщина, мм		
					AL	Оц. сталь	ПВС
A30/SV*	14	30	51	3 или 4, под заказ до 6	0,3 - 0,4	—	—
A80/SV	14	80	51	3 или 4, под заказ до 6	0,3 - 0,4	0,3 - 0,5	—
A130/SV	14	130	51	3 или 4, под заказ до 6	0,3 - 0,4	0,3 - 0,5	—
A180/SV	14	180	51	3 или 4, под заказ до 6	0,4 - 0,58	0,3 - 0,5	—

\* Изготовление с покраска RAL длиной до 2м

## ЦВЕТОВОЕ ИСПОЛНЕНИЕ\*\*

### Базовые цвета

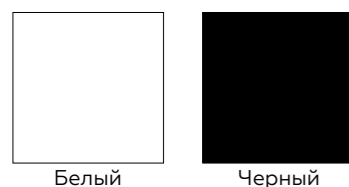

### Металлик и зеркало

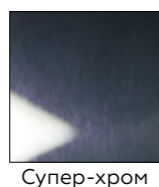
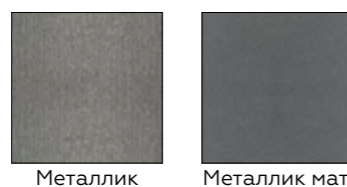

Супер-хром

### Текстура «дерево»



### Палитра RAL



\*\* Допускается различие оттенка и текстуры покрытия металла от фактических образцов на день заказа.

Возможна перфорация  $\varnothing = 1,5$  мм

Рисунок перфорации на стр. 121



Соед. элемент для рейки



Раскладка

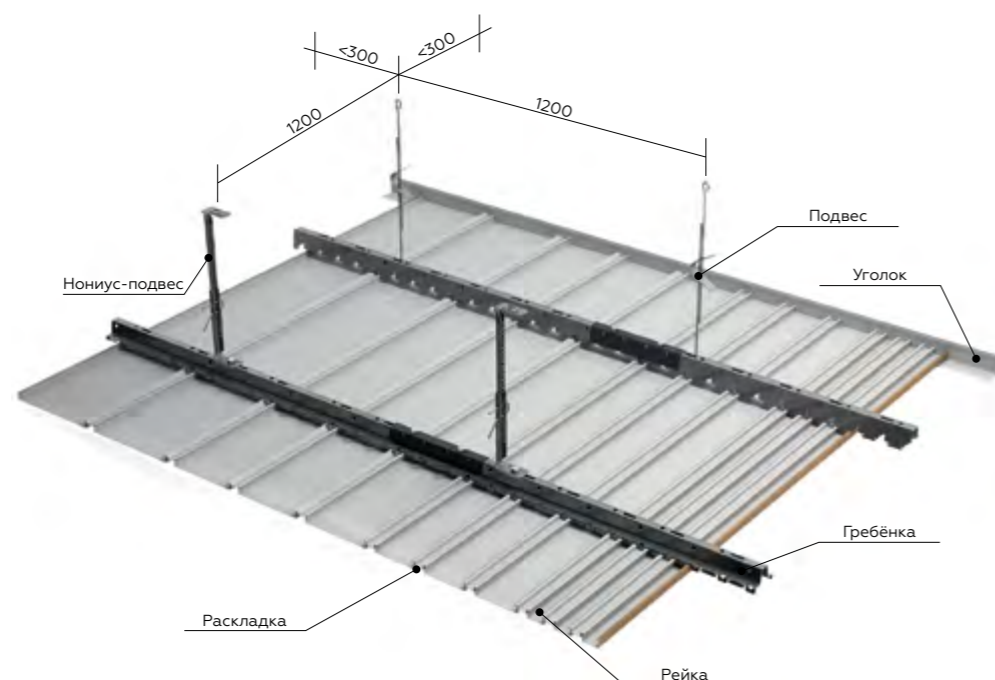

Нониус-подвес

Подвес

Уголок

Гребёнка

Раскладка

Рейка

# ПРЯМОУГОЛЬНЫЙ ДИЗАЙН

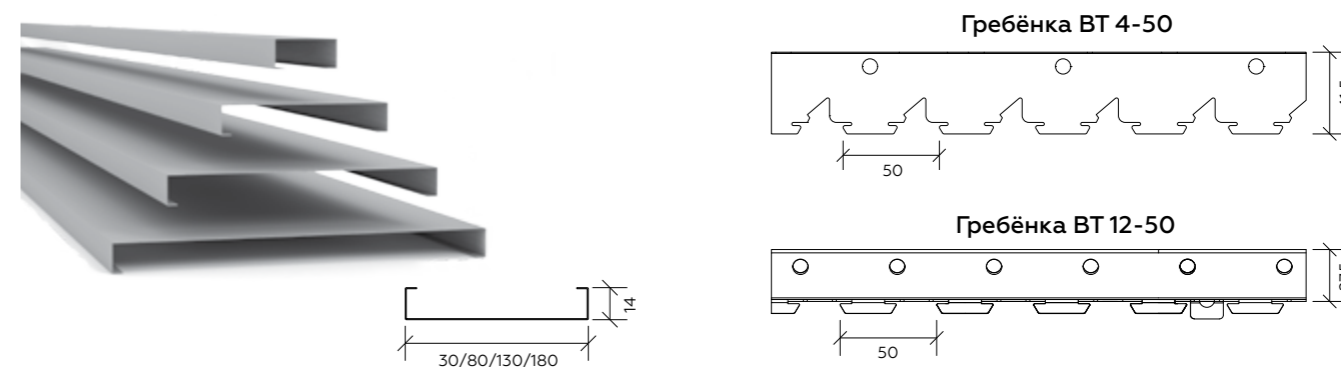

Гребёнка BT 4-50

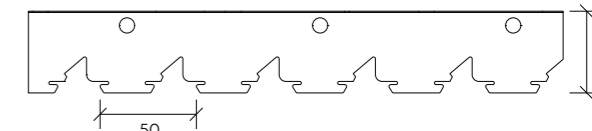

Гребёнка BT 12-50

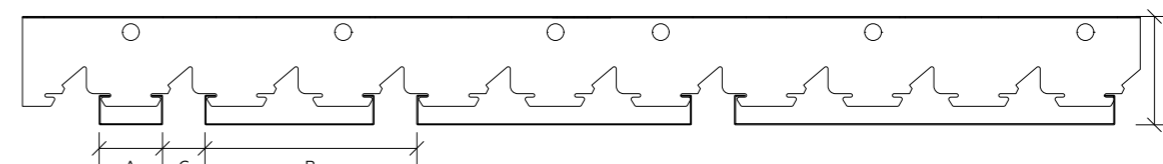
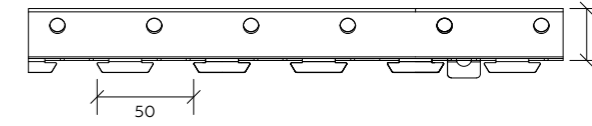

A - ширина рейки  
B - модуль  
C - зазор  
H1 - высота рейки с гребёнкой

## КОМПЛЕКТАЦИЯ

Рейка	Соединитель для рейки, L=200	Гребёнка	Раскладка	Подвес
<b>Модуль (B) 50 мм, зазор (C) 20 мм</b>				
A30/SV	A30/SV	BT-4-50 BT-12-50	ASB-50 ASM-50	АП, «ЕВРО», «универсальный», «нониус-подвес»
Расход на 1м <sup>2</sup>				
20 м.п.	по расчету	0,89 м.п.	20 м.п.	0,83 компл.
<b>Модуль (B) 100 мм, зазор (C) 20 мм</b>				
A80/SV	A80/SV	BT-4-50 BT-12-50	ASB-50 ASM-50	АП, «ЕВРО», «универсальный», «нониус-подвес»
Расход на 1м <sup>2</sup>				
10 м.п.	по расчету	0,89 м.п.	10 м.п.	0,83 компл.
<b>Модуль (B) 150 мм, зазор (C) 20 мм</b>				
A130/SV	A130/SV	BT-4-50 BT-12-50	ASB-50 ASM-50	АП, «ЕВРО», «универсальный», «нониус-подвес»
Расход на 1м <sup>2</sup>				
6,67 м.п.	по расчету	0,89 м.п.	6,67 м.п.	0,83 компл.
<b>Модуль (B) 200 мм, зазор (C) 20 мм</b>				
A180/SV	A180/SV	BT-4-50 BT-12-50	ASB-50 ASM-50	АП, «ЕВРО», «универсальный», «нониус-подвес»
Расход на 1м <sup>2</sup>				
5 м.п.	по расчету	0,89 м.п.	5 м.п.	0,83 компл.

Система может комплектоваться уголками PL 19x24 или PLL, если концы реек примыкают к стене. Расход на 1 м<sup>2</sup> производится согласно проекту.

# ИТАЛЬЯНСКИЙ ДИЗАЙН С ОТКРЫТЫМИ СТЫКАМИ

## ТЕХНИЧЕСКИЕ ХАРАКТЕРИСТИКИ

Марка рейки	Н	А	Н1	Длина рейки, м	Материал и толщина, мм		
	Высота рейки, мм	Ширина рейки, мм	Высота общая, Н1		AL	Оц. сталь	ПВС
A84/A	16	84	42	3 или 4, под заказ до 6	0,4 - 0,58	-	+

## ЦВЕТОВОЕ ИСПОЛНЕНИЕ\*

### Базовые цвета



Белый



Черный

### Металлик и зеркало

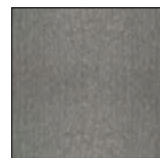

Металлик



Металлик мат.

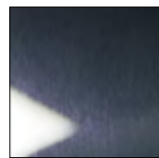

Супер-хром

### Текстура «дерево»



AL  
Текстура W203-1013

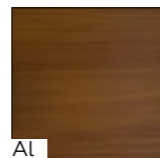

AL  
Сосная Сиена 63261

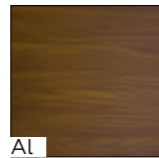

AL  
Дуб Рустик 6251



AL  
Дуб Античный бежевый 6403

### Палитра RAL



\* Допускается различие оттенка и текстуры покрытия металла от фактических образцов на день заказа.

Возможна перфорация Ø = 1,5 мм

Рисунок перфорации на стр. 121

## РАДИУСНЫЙ ЭЛЕМЕНТ

Потолочные радиусные элементы позволяют осуществлять переход между перепадами высот в потолке, обрамлять выступающие инженерные коммуникации.

Изогнутую форму потолка можно получить, используя гнутые (в заводских условиях) реечные панели итальянского дизайна открытого типа A84/A (радиус закругления 300 мм, длина сегмента — 670 мм). Элемент может иметь выпуклую или вогнутую форму.

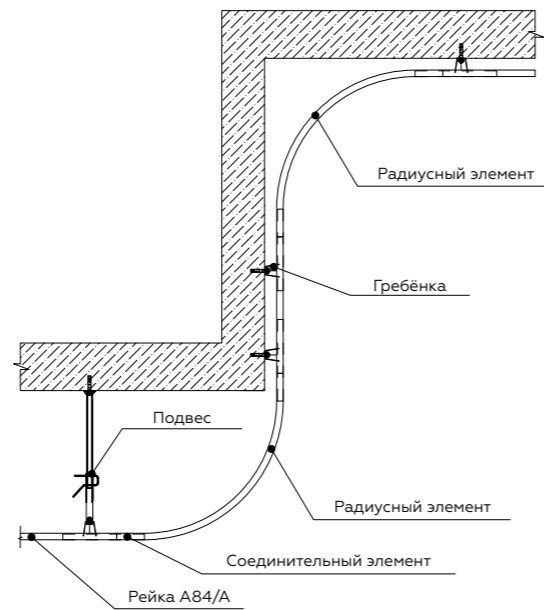
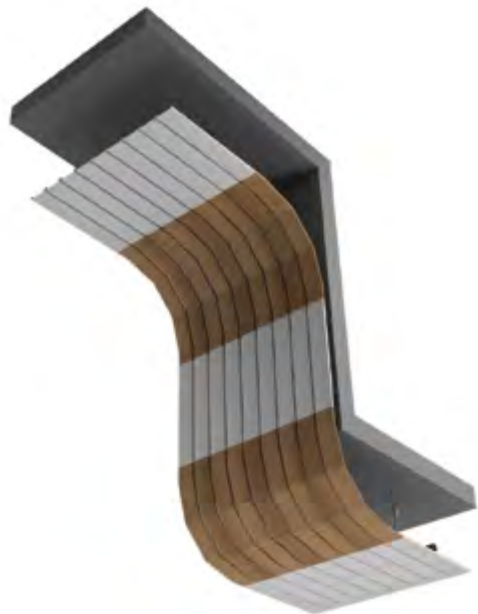

# ИТАЛЬЯНСКИЙ ДИЗАЙН С ОТКРЫТЫМИ СТЫКАМИ

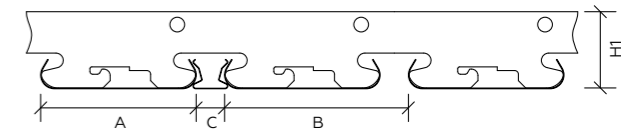

A - ширина рейки  
B - модуль  
C - зазор  
H1 - высота рейки с гребёнкой

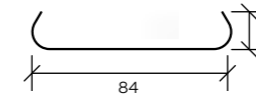

Гребёнка BT 3-90

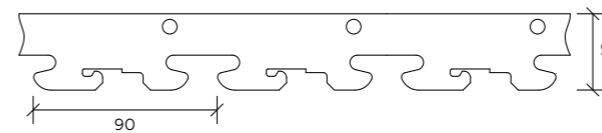

Гребёнка BT 3-100

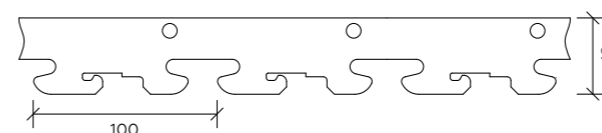

Соед. элемент для рейки

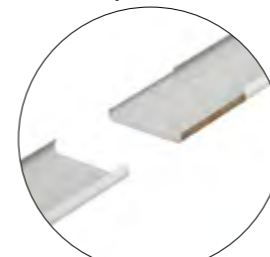

Раскладка

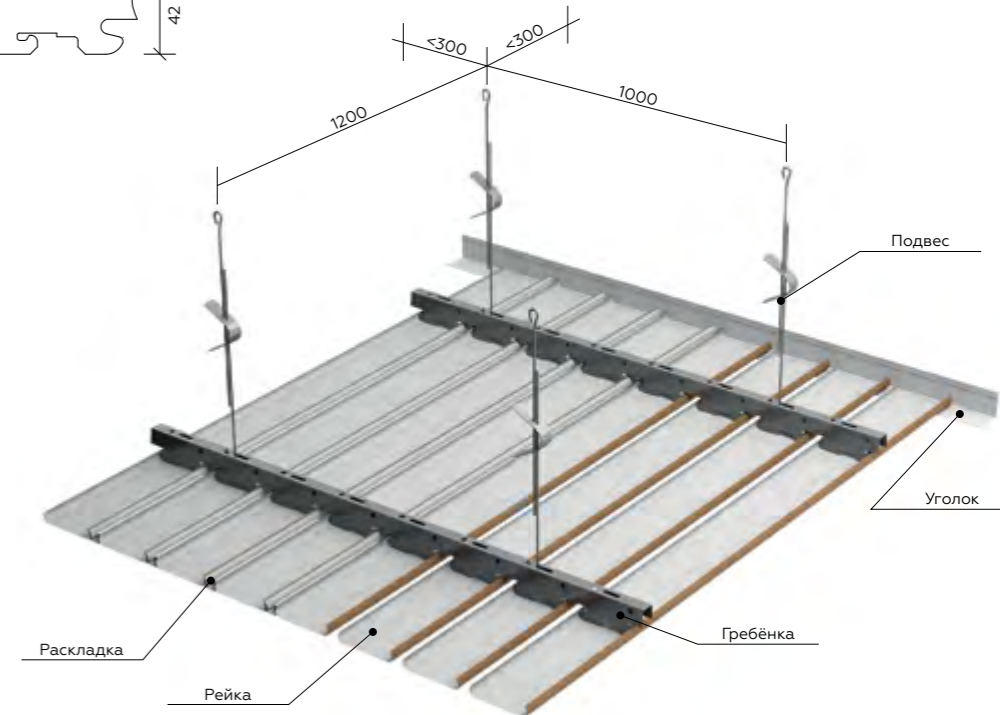

## КОМПЛЕКТАЦИЯ

Рейка	Соединитель для рейки, L=200	Гребёнка	Раскладка	Подвес
<b>Модуль (B) 90 мм, зазор (C) 6 мм</b>				
A84/A	A84/A	BT-3-90	—	АП
11,11 м.п.	по расчету	Расход на 1м <sup>2</sup> 0,89 м.п.	—	0,83 компл.
<b>Модуль (B) 100 мм, зазор (C) 16 мм</b>				
A84/A	A84/A	BT-3-100	AS	АП
10 м.п.	по расчету	Расход на 1м <sup>2</sup> 0,89 м.п.	10 м.п.	0,83 компл.

Система может комплектоваться уголками PL 19x24 или PLL, если концы реек примыкают к стене. Расход на 1 м<sup>2</sup> производится согласно проекту.

# ИТАЛЬЯНСКИЙ ДИЗАЙН С ЗАКРЫТЫМИ СТЫКАМИ

## ТЕХНИЧЕСКИЕ ХАРАКТЕРИСТИКИ

Марка рейки	Н	А	Н1	Длина рейки, м	Материал и толщина, мм		
					AL	Оц. сталь	ПВС
A84/AC	16	84	42	3 или 4, под заказ до 6	0,4 - 0,58	—	—

## ЦВЕТОВОЕ ИСПОЛНЕНИЕ\*

### Базовые цвета

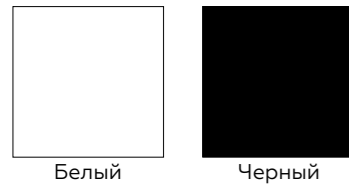

Белый Черный

### Металлик и зеркало

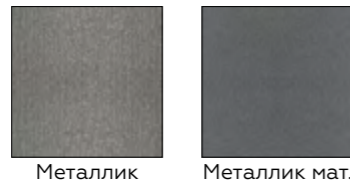

Металлик Металлик мат.

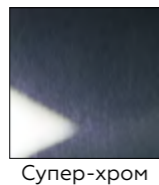

Супер-хром

### Текстура «дерево»



AL Текстура W203-1013 AL Сосная Сиена 63261



AL Дуб Рустик 6251 AL Дуб Античный бежевый 6403

### Палитра RAL



\* Допускается различие оттенка и текстуры покрытия металла от фактических образцов на день заказа.

Возможна перфорация Ø = 1,5 мм

Рисунок перфорации на стр. 121

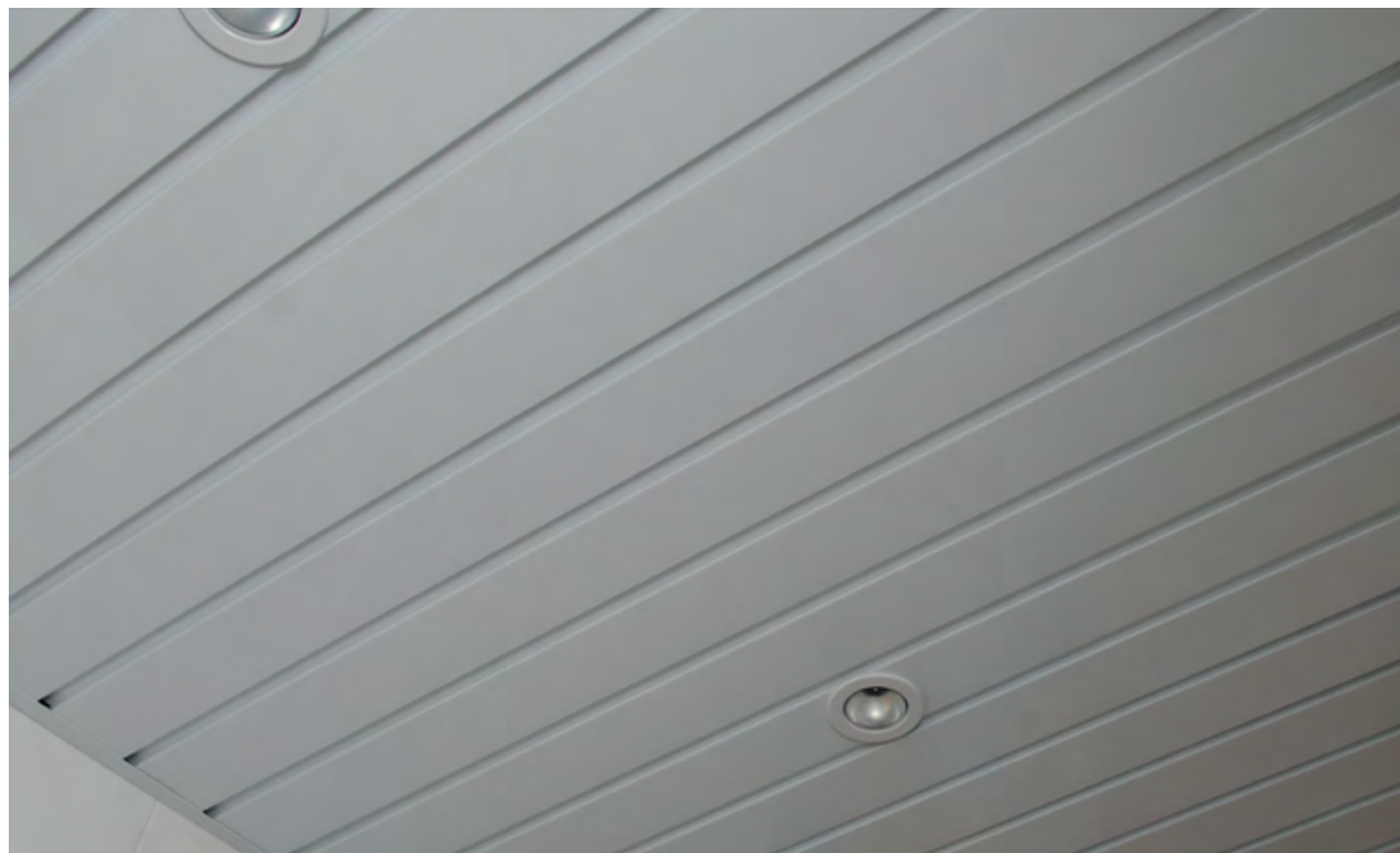

# ИТАЛЬЯНСКИЙ ДИЗАЙН С ЗАКРЫТЫМИ СТЫКАМИ

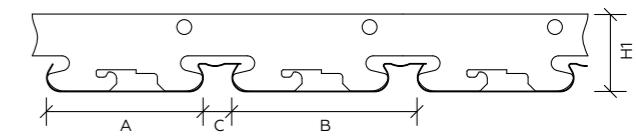

A - ширина рейки  
B - модуль  
C - зазор  
H1 - высота рейки с гребёнкой

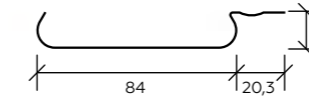

Гребёнка BT 3-100

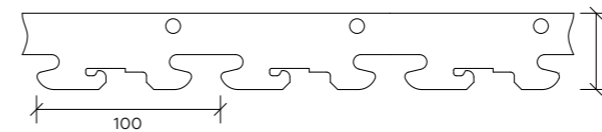

### Закрыва́тый стык

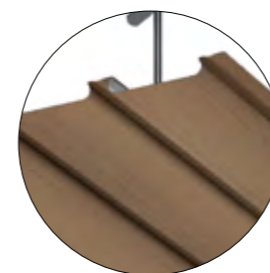

### Соед. элемент для рейки

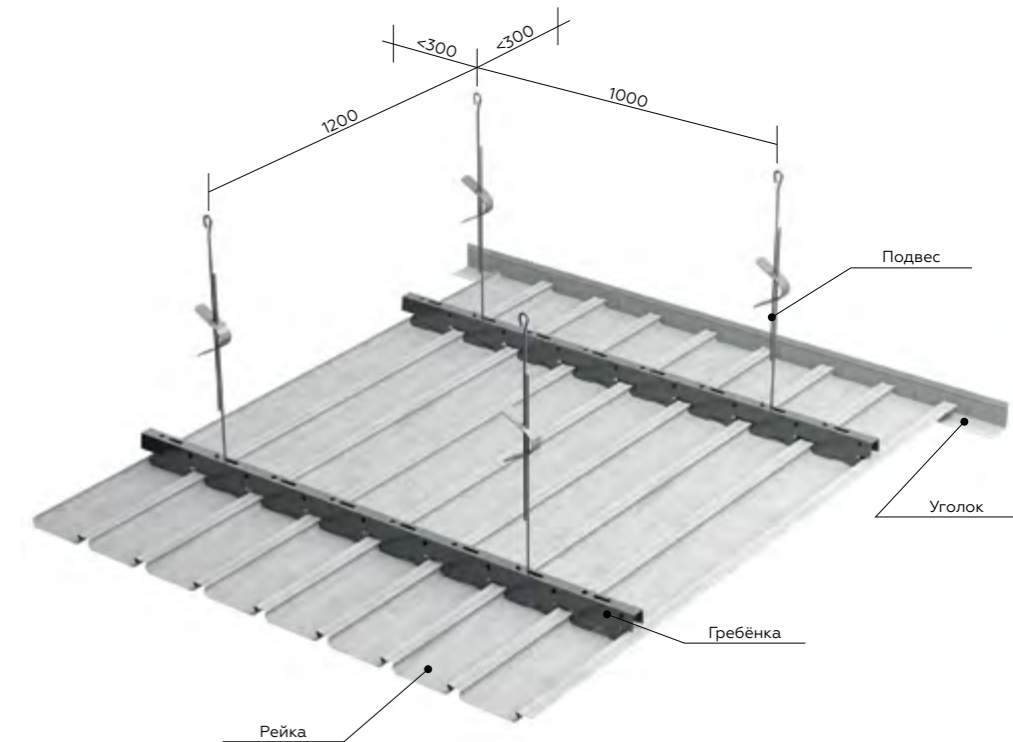
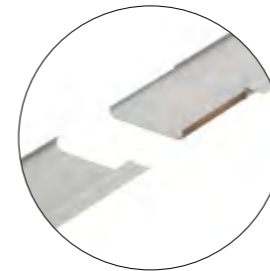

## КОМПЛЕКТАЦИЯ

Рейка	Соединитель для рейки, L=200	Гребёнка	Подвес
Модуль (B) 100 мм			
A84/AC	A84/AC	BT-3-100	АП
Расход на 1м <sup>2</sup>			
10 м.п.	по расчету	0,89 м.п.	0,83 компл.

Система может комплектоваться уголками PL 19x24, PLL или RPP-21, если концы реек примыкают к стене. Расход на 1 м<sup>2</sup> производится согласно проекту.



# НЕМЕЦКИЙ ДИЗАЙН С ОТКРЫТЫМИ СТЫКАМИ

## ТЕХНИЧЕСКИЕ ХАРАКТЕРИСТИКИ

Марка рейки	Н Высота рейки, мм	А Ширина рейки, мм	Н1 Высота общая, Н1	Длина рейки, м	Материал и толщина, мм		
					AL	Оц. сталь	ПВС
AN85/A	12,5	85	37,5	3 или 4, под заказ до 6	0,3 - 0,58	—	—
AN135/A	12,5	135	37,5	3 или 4, под заказ до 6	0,3 - 0,58	—	—
AN185/A	12,5	185	37,5	3 или 4, под заказ до 6	0,46 - 0,58	—	—

## ЦВЕТОВОЕ ИСПОЛНЕНИЕ\*

### Базовые цвета

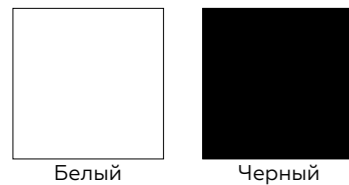

### Металлик и зеркало

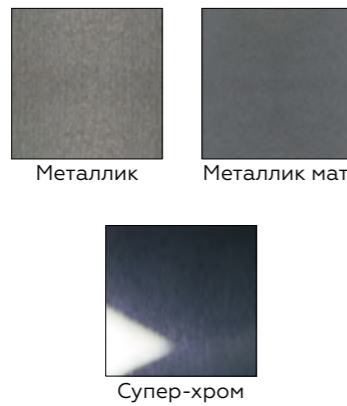

### Текстура «дерево»



### Палитра RAL



\* Допускается различие оттенка и текстуры покрытия металла от фактических образцов на день заказа.

Возможна перфорация Ø = 1,5 мм

Рисунок перфорации на стр. 121



# НЕМЕЦКИЙ ДИЗАЙН С ОТКРЫТЫМИ СТЫКАМИ

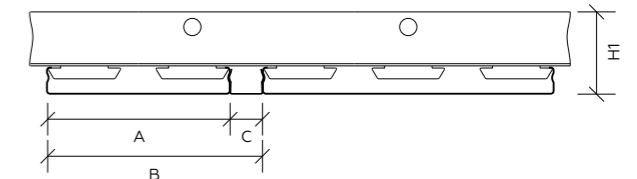
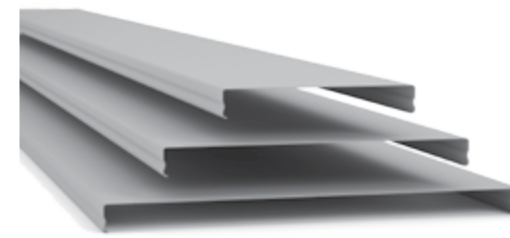

A - ширина рейки  
B - модуль  
C - зазор  
H1 - высота рейки с гребёнкой

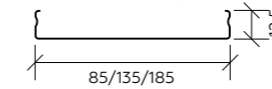

Гребёнка BTN

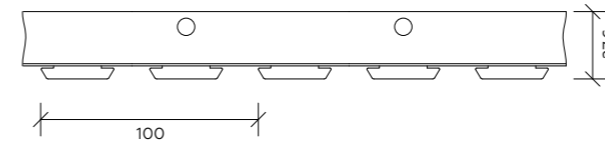

Соед. элемент для рейки

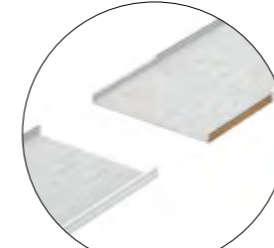

Раскладка

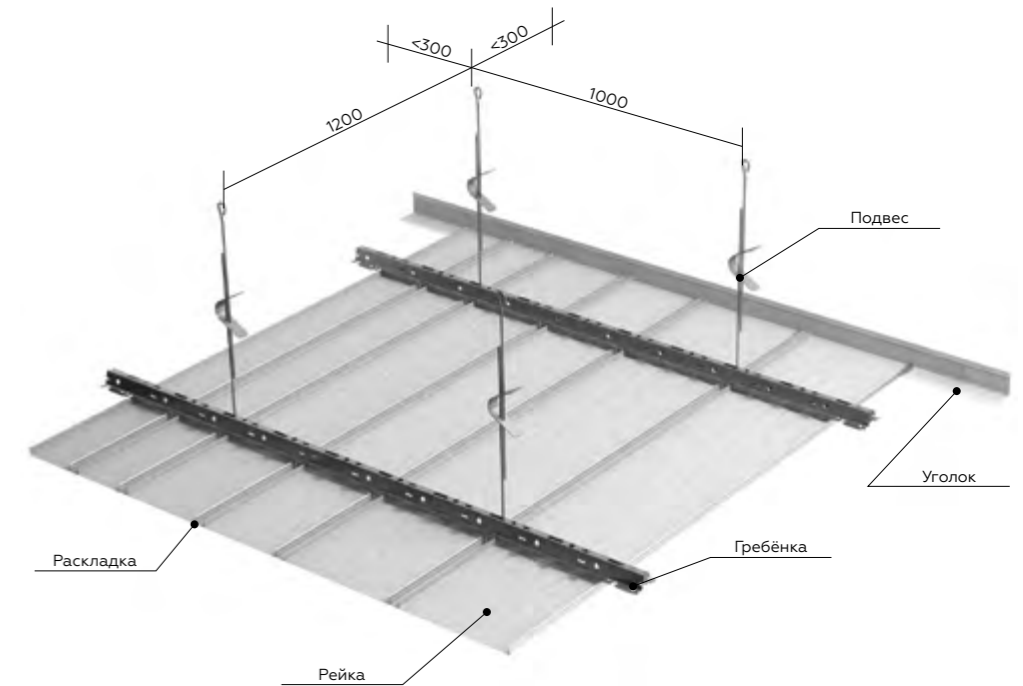

## КОМПЛЕКТАЦИЯ

Рейка	Соединитель для рейки, L=200	Гребёнка	Раскладка	Подвес
<b>Модуль (B) 100 мм, зазор (C) 15 мм</b>				
AN85/A	AN85/A	BTN	ASN	АП
		Расход на 1м <sup>2</sup>		
10 м.п.	по расчету	0,89 м.п.	10 м.п.	0,83 компл.
<b>Модуль (B) 150 мм, зазор (C) 15 мм</b>				
AN135/A	AN135/A	BTN	ASN	АП
		Расход на 1м <sup>2</sup>		
6,67 м.п.	по расчету	0,89 м.п.	6,67 м.п.	0,83 компл.
<b>Модуль (B) 200 мм, зазор (C) 15 мм</b>				
AN185/A	AN185/A	BTN	ASN	АП
		Расход на 1м <sup>2</sup>		
5 м.п.	по расчету	0,89 м.п.	5 м.п.	0,83 компл.

Система может комплектоваться уголками PL 19x24, PLL или RPP-18, если концы реек примыкают к стене. Расход на 1 м<sup>2</sup> производится согласно проекту.

# НЕМЕЦКИЙ ДИЗАЙН С ЗАКРЫТЫМИ СТЫКАМИ

## ТЕХНИЧЕСКИЕ ХАРАКТЕРИСТИКИ

Марка рейки	Н Высота рейки, мм	А Ширина рейки, мм	Н1 Высота общая, Н1	Длина рейки, м	Материал и толщина, мм		
					AL	Оц. сталь	ПВС
AN85/AC	12,5	85	37,5	3 или 4, под заказ до 6	0,3 - 0,58	—	—
AN135/AC	12,5	135	37,5	3 или 4, под заказ до 6	0,3 - 0,58	—	—
AN185/AC	12,5	185	37,5	3 или 4, под заказ до 6	0,46 - 0,58	—	—

## ЦВЕТОВОЕ ИСПОЛНЕНИЕ\*

### Базовые цвета

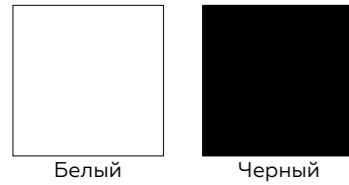

### Металлик и зеркало

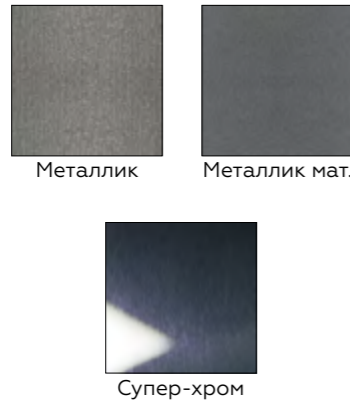

### Текстура «дерево»



### Палитра RAL



\* Допускается различие оттенка и текстуры покрытия металла от фактических образцов на день заказа.

Возможна перфорация Ø = 1,5 мм

Рисунок перфорации на стр. 121



# НЕМЕЦКИЙ ДИЗАЙН С ЗАКРЫТЫМИ СТЫКАМИ

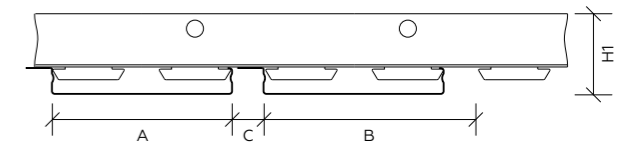
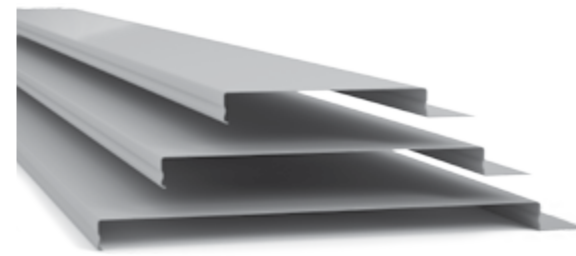

A - ширина рейки  
B - модуль  
C - зазор  
H1 - высота рейки с гребёнкой

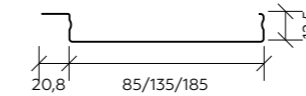

Гребёнка BTN

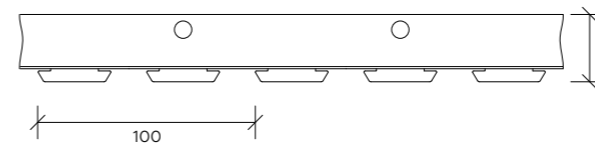

Закрытый стык реек



Соед. элемент для рейки

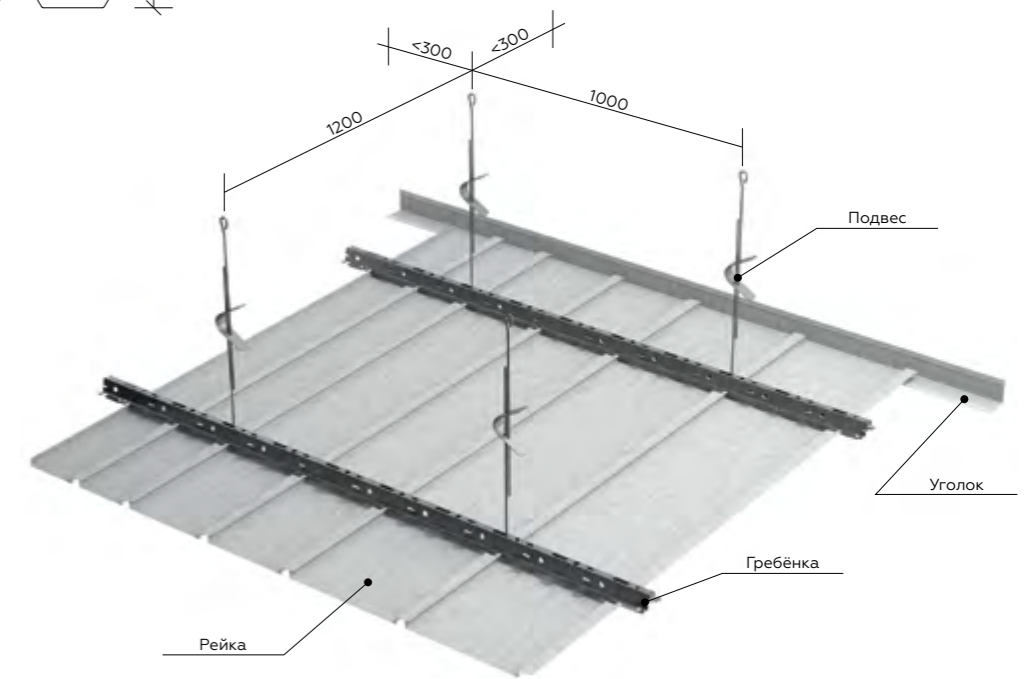
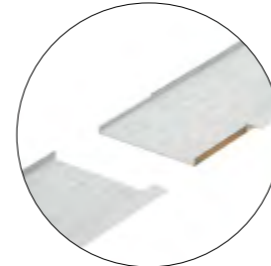

## КОМПЛЕКТАЦИЯ

Рейка	Соединитель для рейки, L=200	Гребёнка	Подвес
<b>Модуль (B) 100 мм, зазор (C) 15 мм</b>			
AN85/AC	AN85/AC	BTN	АП
Расход на 1м <sup>2</sup>			
10 м.п.	по расчету	0,89 м.п.	0,83 компл.
<b>Модуль (B) 150 мм, зазор (C) 15 мм</b>			
AN135/AC	AN135/AC	BTN	АП
Расход на 1м <sup>2</sup>			
6,67 м.п.	по расчету	0,89 м.п.	0,83 компл.
<b>Модуль (B) 200 мм, зазор (C) 15 мм</b>			
AN185/AC	AN185/AC	BTN	АП
Расход на 1м <sup>2</sup>			
5 м.п.	по расчету	0,89 м.п.	0,83 компл.

Система может комплектоваться уголками PL 19x24, PLL или RPP-18, если концы реек примыкают к стене. Расход на 1 м<sup>2</sup> производится согласно проекту.

# ДИЗАЙН ОМЕГА

## ТЕХНИЧЕСКИЕ ХАРАКТЕРИСТИКИ

Марка рейки	Н Высота рейки, мм	А Ширина рейки, мм	Н1 Высота общая, Н1	Длина рейки, м	Материал и толщина, мм		
					AL	Оц. сталь	ПВС
A50/AT	19,2	50	45	3 или 4, под заказ до 6	0,3 - 0,58	—	—
A100/AT	19,2	100	45	3 или 4, под заказ до 6	0,3 - 0,58	—	—
A150/AT	19,2	150	45	3 или 4, под заказ до 6	0,46 - 0,58	—	—

## ЦВЕТОВОЕ ИСПОЛНЕНИЕ\*

### Базовые цвета

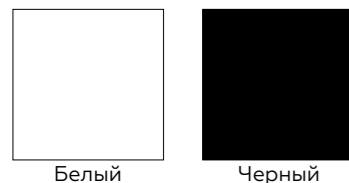

Белый Черный

### Металлик и зеркало

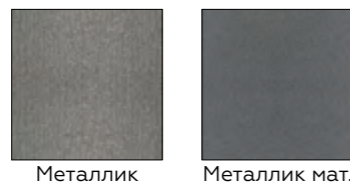

Металлик Металлик мат.

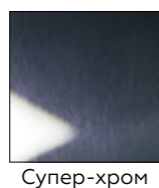

Супер-хром

### Текстура «дерево»



AL Текстура W203-1013  
AL Сосная Сиена 63261



AL Дуб Рустик 6251  
AL Дуб Античный бежевый 6403

### Палитра RAL



\* Допускается различие оттенка и текстуры покрытия металла от фактических образцов на день заказа.

Возможна перфорация Ø = 1,5 мм

Рисунок перфорации на стр. 121



# ДИЗАЙН ОМЕГА

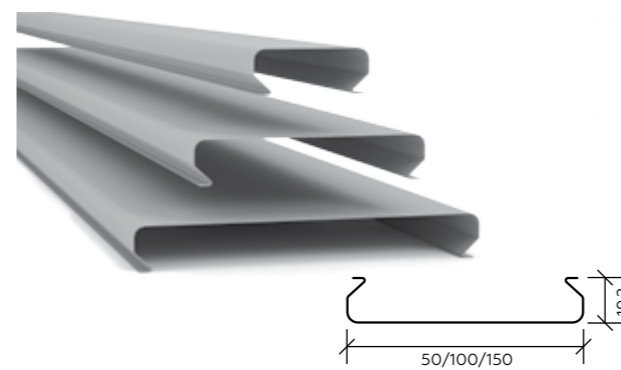

Гребёнка BT-8

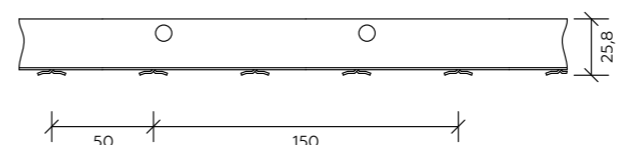

Стык реек

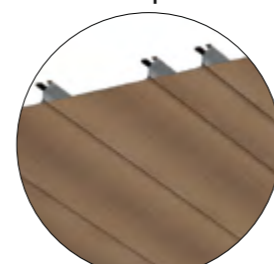

Соед. элемент для рейки

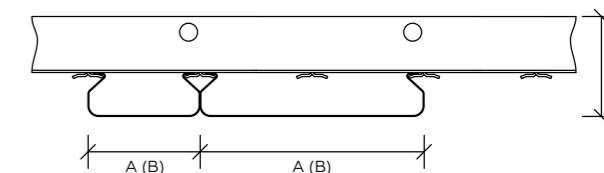
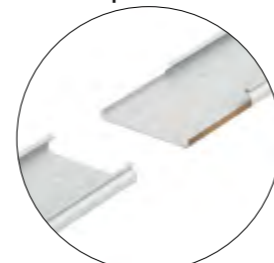

A - ширина рейки  
B - модуль  
H1 - высота рейки с гребёнкой

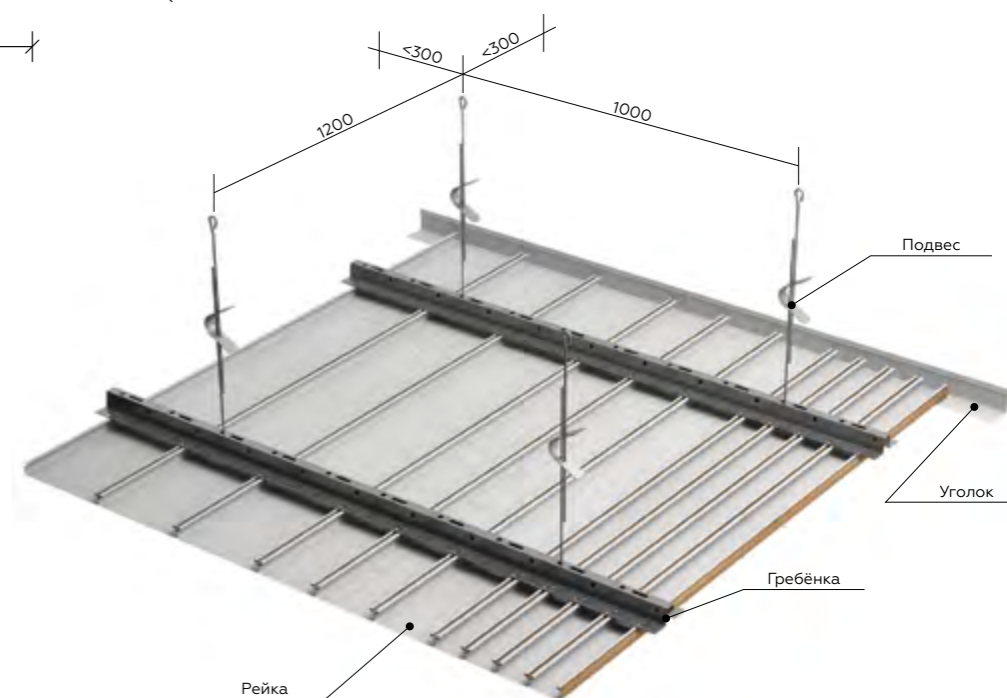

## КОМПЛЕКТАЦИЯ

Рейка	Соединитель для рейки, L=200	Гребёнка	Подвес
<b>Модуль (B) 50 мм</b>			
A50/AT	A50/AT	BT-8	АП, «ЕВРО»
Расход на 1м <sup>2</sup>			
20 м.п.	по расчету	0,89 м.п.	0,83 компл.
<b>Модуль (B) 100 мм</b>			
A100/AT	A100/AT	BT-8	АП, «ЕВРО»
Расход на 1м <sup>2</sup>			
10 м.п.	по расчету	0,89 м.п.	0,83 компл.
<b>Модуль (B) 150 мм</b>			
A150/AT	A150/AT	BT-8	АП, «ЕВРО»
Расход на 1м <sup>2</sup>			
6,67 м.п.	по расчету	0,89 м.п.	0,83 компл.

Система может комплектоваться уголками PL 19x24, PLL или RPP-25, если концы реек примыкают к стене. Расход на 1 м<sup>2</sup> производится согласно проекту.

## S-ДИЗАЙН

## ТЕХНИЧЕСКИЕ ХАРАКТЕРИСТИКИ

Марка рейки	Н Высота рейки, мм	А Ширина рейки, мм	Н1 Высота общая, Н1	Длина рейки, м	Материал и толщина, мм		
					AL	Оц. сталь	ПВС
A25/AS	13,2	25	31	3 или 4, под заказ до 6	0,3 - 0,4	—	—
A100/AS	13,2	100	31	3 или 4, под заказ до 6	0,3 - 0,4	—	—
A150/AS	13,2	150	31	3 или 4, под заказ до 6	0,3 - 0,4	—	—

## ЦВЕТОВОЕ ИСПОЛНЕНИЕ\*

## Базовые цвета

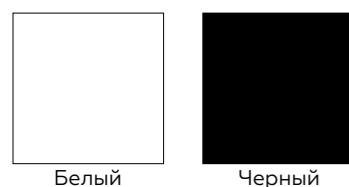

Белый Черный

## Металлик и зеркало

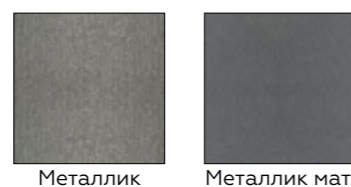

Металлик Металлик мат.

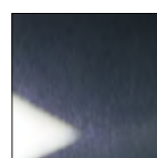

Супер-хром

## Палитра RAL



## Текстура «дерево»



## DECOR



Белый жемчуг

\* Допускается различие оттенка и текстуры покрытия металла от фактических образцов на день заказа.

Возможна перфорация  $\varnothing = 1,5$  мм

Рисунок перфорации на стр. 121

## S-ДИЗАЙН

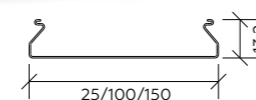
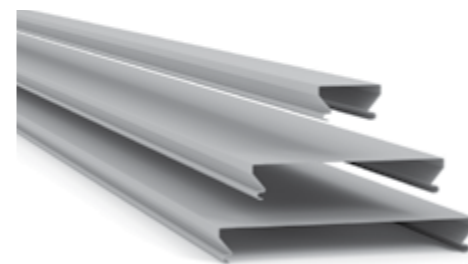

## Гребёнка BTS

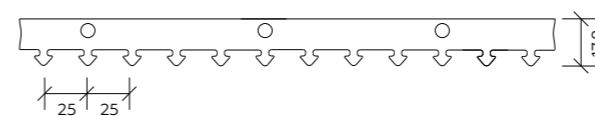

## Стык реек

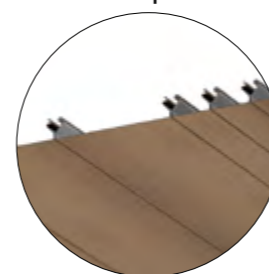

## Соед. элемент для рейки

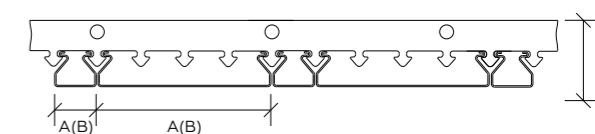
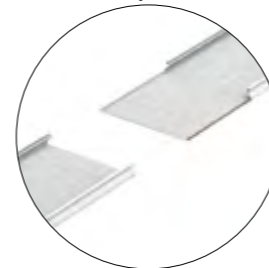

A - ширина рейки  
B - модуль  
C - зазор  
H1 - высота рейки с гребёнкой

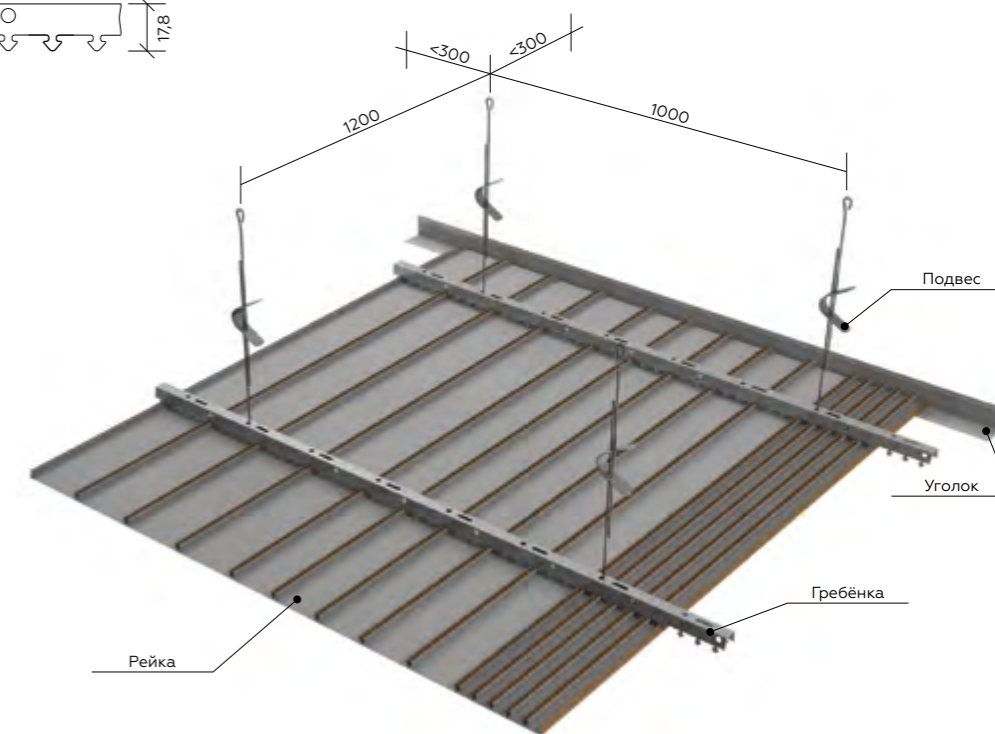

## КОМПЛЕКТАЦИЯ

Рейка	Соединитель для рейки, L=200	Гребёнка	Подвес
<b>Модуль (B) 25 мм</b>			
A25/AS	A25/AS	BTS	АП
Расход на 1м <sup>2</sup>			
40 м.п.	по расчету	0,89 м.п.	0,83 компл.
<b>Модуль (B) 100 мм</b>			
A100/AS	A100/AS	BTS	АП
Расход на 1м <sup>2</sup>			
10 м.п.	по расчету	0,89 м.п.	0,83 компл.
<b>Модуль (B) 150 мм</b>			
A150/AS	A150/AS	BTS	АП
Расход на 1м <sup>2</sup>			
6,67 м.п.	по расчету	0,89 м.п.	0,83 компл.

Система может комплектоваться уголками PL 19x24, PLL или RPP-18, если концы реек примыкают к стене. Расход на 1 м<sup>2</sup> производится согласно проекту.

# КОМПЛЕКТЫ ДЛЯ ВАННЫХ КОМНАТ

Системы предназначены для самостоятельной установки в помещениях типовых ванных комнат, набор включает весь перечень необходимых элементов и инструкцию, которая позволит с легкостью смонтировать потолок без помощи специалистов.

Изготовленные из алюминия, потолки отлично зарекомендовали себя при отделке помещений с повышенной влажностью: они устойчивы к воздействию влаги, не деформируются, не теряют внешний вид в процессе использования.

Эксплуатационные преимущества потолка очевидны: в межпотолочное пространство можно спрятать электропроводку, вентиляционные короба, трубы, скрыть существующие недостатки (трещины, разводы).

Огнестойкость и экологическая чистота полностью соответствуют предъявляемым требованиям.

Следы конденсата и любые другие загрязнения легко удаляются мягкими безабразивными моющими средствами.

## НЕМЕЦКИЙ ДИЗАЙН

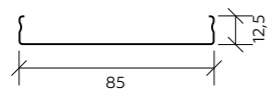
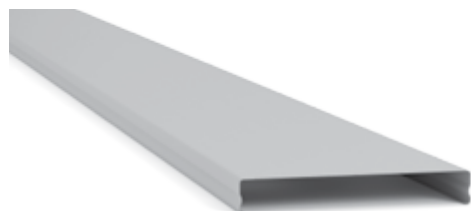

## S-ДИЗАЙН

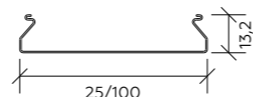
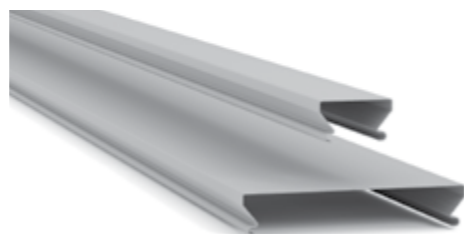

## КОМПЛЕКТЫ РЕЕЧНЫХ ПОТОЛКОВ

Тип и размер помещения	Наименование изделия	Тип потолка/марка	
		Немецкий дизайн AN85/A	S-дизайн A100/AS*
Ванная комната 1,7x1,7 м	Рейка L=1,7 м (шт.)	18	18
	Раскладка L=1,7 м (шт.)	17	—
	Гребёнка L=1,7 м (шт.)	2	2
	Периметр. уголок PL 19x24 L=1,7 м (шт.)	4	—
	Подвес потолочный (шт.)	4	—
	RPP профиль L=1,7 м (шт.)	—	4
Туалет 1,35x0,9 м	Рейка L=1,35 м (шт.)	10	10
	Раскладка L=1,35 м (шт.)	9	—
	Гребёнка L=0,9 м (шт.)	2	2
	Периметр. уголок PL 19x24 L=1,35 (шт.); L=0,9 (шт.)	4	—
	Подвес потолочный (шт.)	4	—
	RPP профиль L=1,35 (шт.); L=0,9 (шт.)	—	2+2

\* Для комплектов реечных потолков S-дизайна подвесы заказываются отдельно.

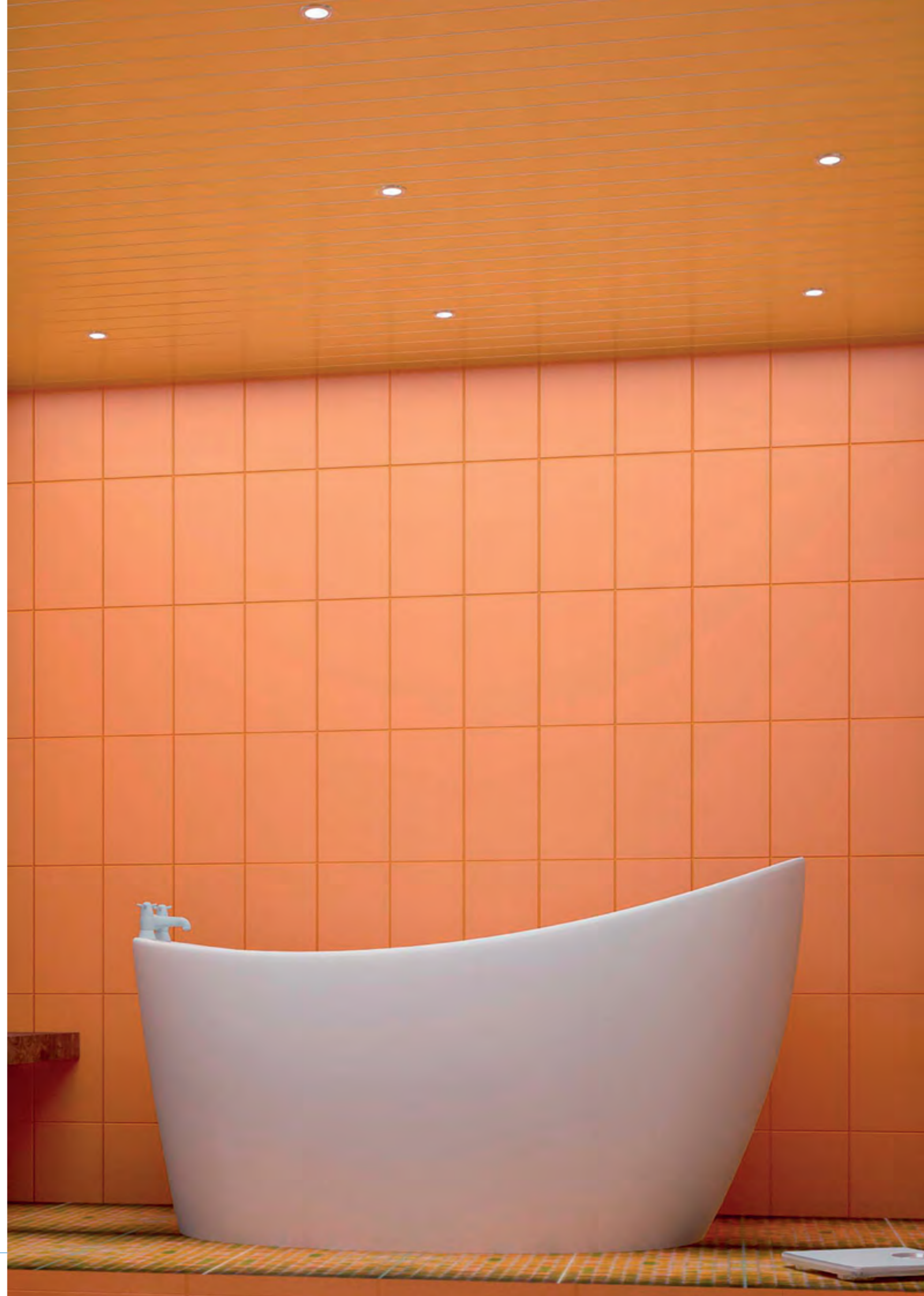

# РАДИУСНЫЙ ПОТОЛОК НА ГИБКОЙ ГРЕБЁНКЕ

Применение гибкой гребёнки позволяет осуществлять монтаж реек с перепадами высот, создавая уникальные дизайнерские решения. Данный тип потолка рассчитывается только по проекту и требует инженерной проработки.

## РАДИУСНЫЙ КАРКАС НА ГИБКОЙ ГРЕБЁНКЕ ВТ-4-50 (ВТ-4-70)

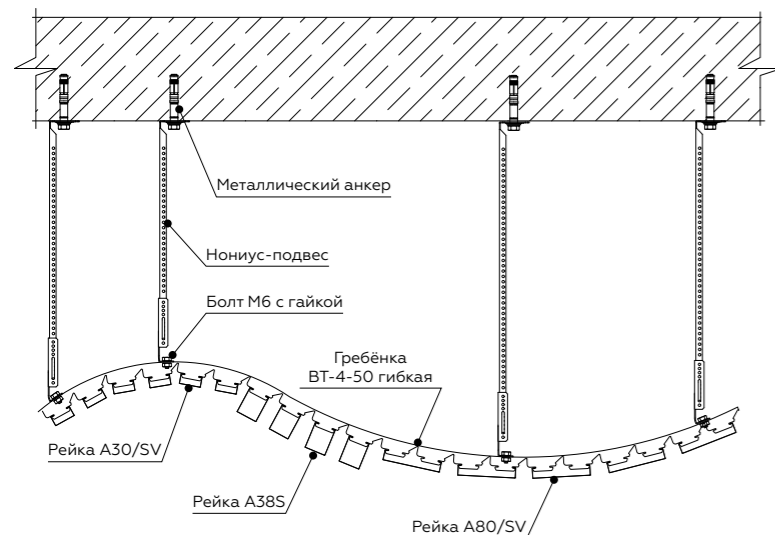

### КОМПЛЕКТАЦИЯ

Рейка	Соединитель для рейки, L=200	Гребёнка	Подвес
A38/S, A25/S, A30/SV, A80/SV, A40/V(50), A40/V(70)	A38/S, A25/S, A30/SV, A80/SV, A40/V(50), A40/V(70)	ВТ-4-50 гибкая, ВТ-4-70 гибкая	«Нониус-подвес», шпилька*

## РАДИУСНЫЙ КАРКАС НА ГИБКОЙ ГРЕБЁНКЕ ВТ-6-90 (ВТ-6-100)

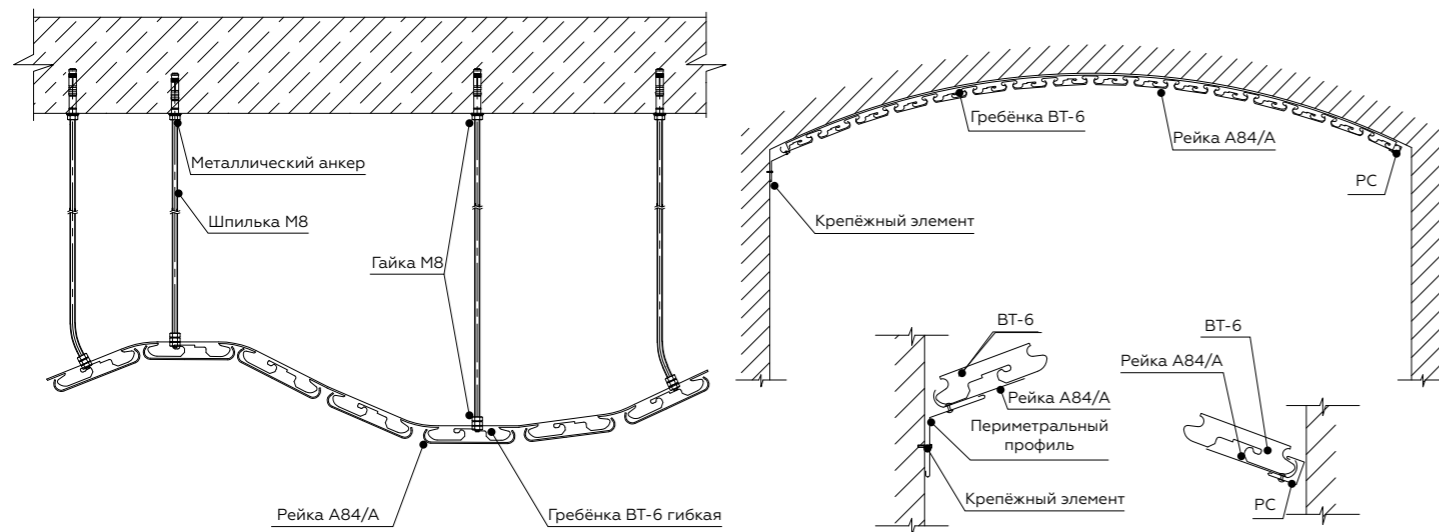

### КОМПЛЕКТАЦИЯ

Рейка	Соединитель для рейки	Гребёнка	Крепёжный элемент	Подвес	Периметральный профиль
A84/A	A84/A	ВТ-6-90 гибкая, ВТ-6-100 гибкая	Марка крепёжного элемента определяется проектом в зависимости от материала несущего основания.	«Нониус-подвес», шпилька*	Стыковочные элементы изготавливаются по спецзаказу.

\*Тип крепления подбирается в зависимости от проекта.



# РАСТРОВЫЕ ПОТОЛКИ ГРИЛЬЯТО

Растровый подвесной потолок - трендовые ячеистые панели. Декоративные возможности исполнения практически безграничны. Возможно монтировать дополнительные декоративные элементы (острова, подвесные светильники), комбинировать дизайны Грильято между собой и с другими видами потолочных систем.

Подвесная система выглядит легкой и воздушной конструкцией, благодаря точечному освещению, компактно встроенному между ячеек с определенным шагом. При помощи регулируемых подвесов выполняется крепление подвесного потолка к несущим строительным конструкциям. Отступ от чернового потолка может быть на любом уровне, заложенном в проекте.

Не допускается применение растровых подвесных потолков на улице.

## Комплект потолка Грильято стандартная ячейка включает:

- U-образные несущие направляющие длиной 2,4, 1,2, 0,6м;
- U-образные элементы решетки: элемент «мама» и элемент «папа»;
- U-образный диагональный элемент (Для решетки Грильято GTA-150 треугольное);
- Периметральный профиль;
- Регулируемые подвесы: АП-Г/ универсальный подвес;
- Соединительная вставка (PG).

## Комплект потолка Грильято GL включает:

- Т-образные несущие направляющие длиной 3,7 м;
- Т-образные поперечные профили длиной 1,2, 0,6 м;
- U-образные элементы решетки: элемент «мама» и элемент «папа»;
- L-образный элемент;
- U-образный диагональный элемент (Для решетки Грильято D 15 диагональное);
- Периметральный профиль;
- Регулируемые подвесы: АП/евро-подвес/универсальный подвес/нониус-подвес.



Неагрессивная  
Слабоагрессивная  
среднеагрессивная  
(СП 28.13330.2017)



Горючесть НГ, Г1\*

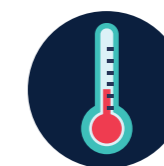

< +90°C



Сухая  
Влажная  
Нормальная  
(СП 50.13330.2012)

\*В соответствии с действующими сертификатами

# ОСНОВНЫЕ МОНТАЖНЫЕ СХЕМЫ

- Грильято GL-15
- Грильято GL-24
- Грильято D-15

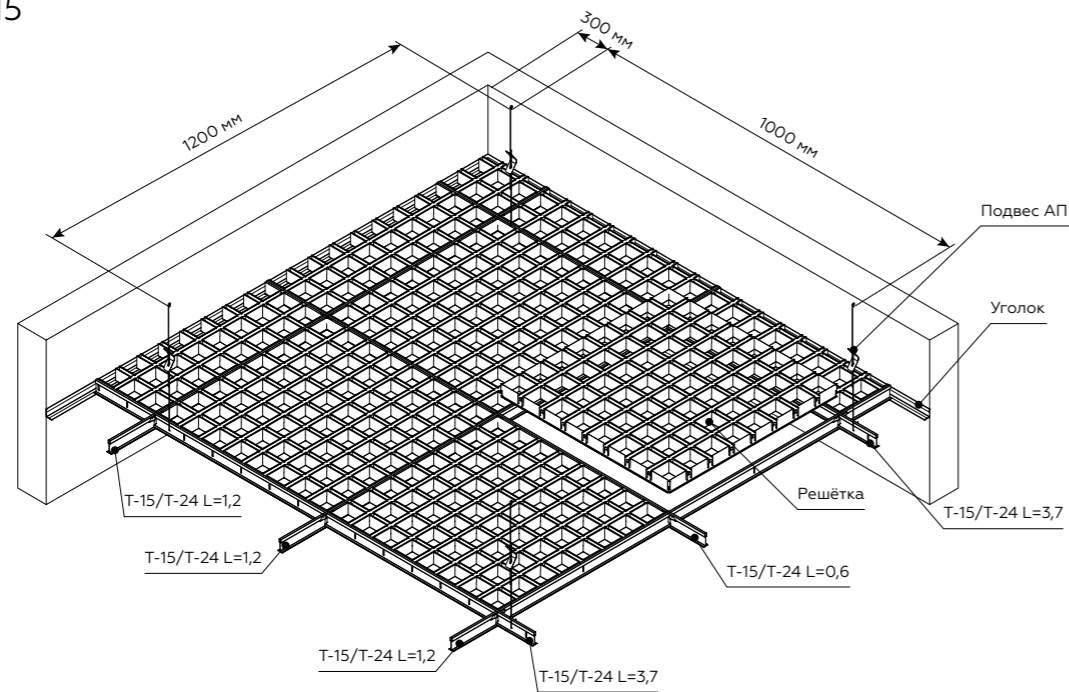

## - Треугольное Грильято

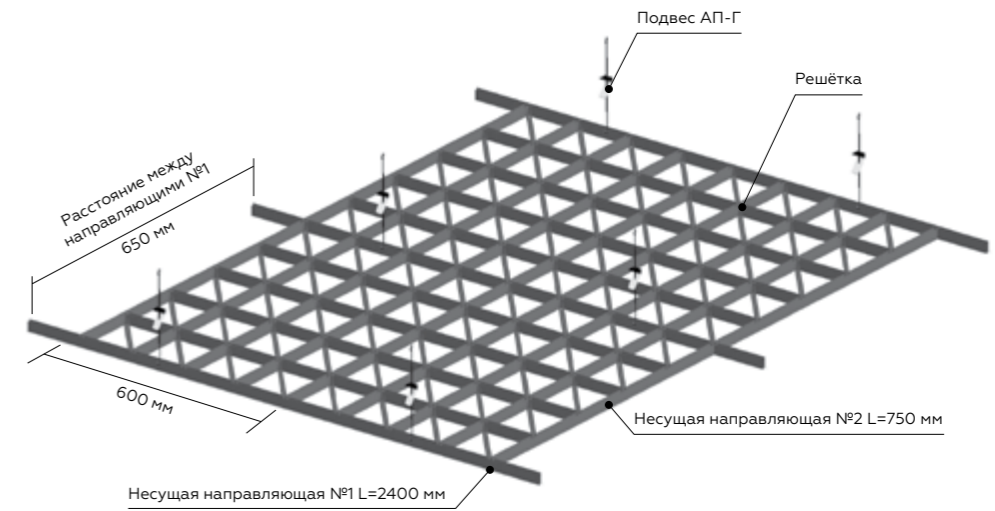

## - Грильято «Жалюзи»

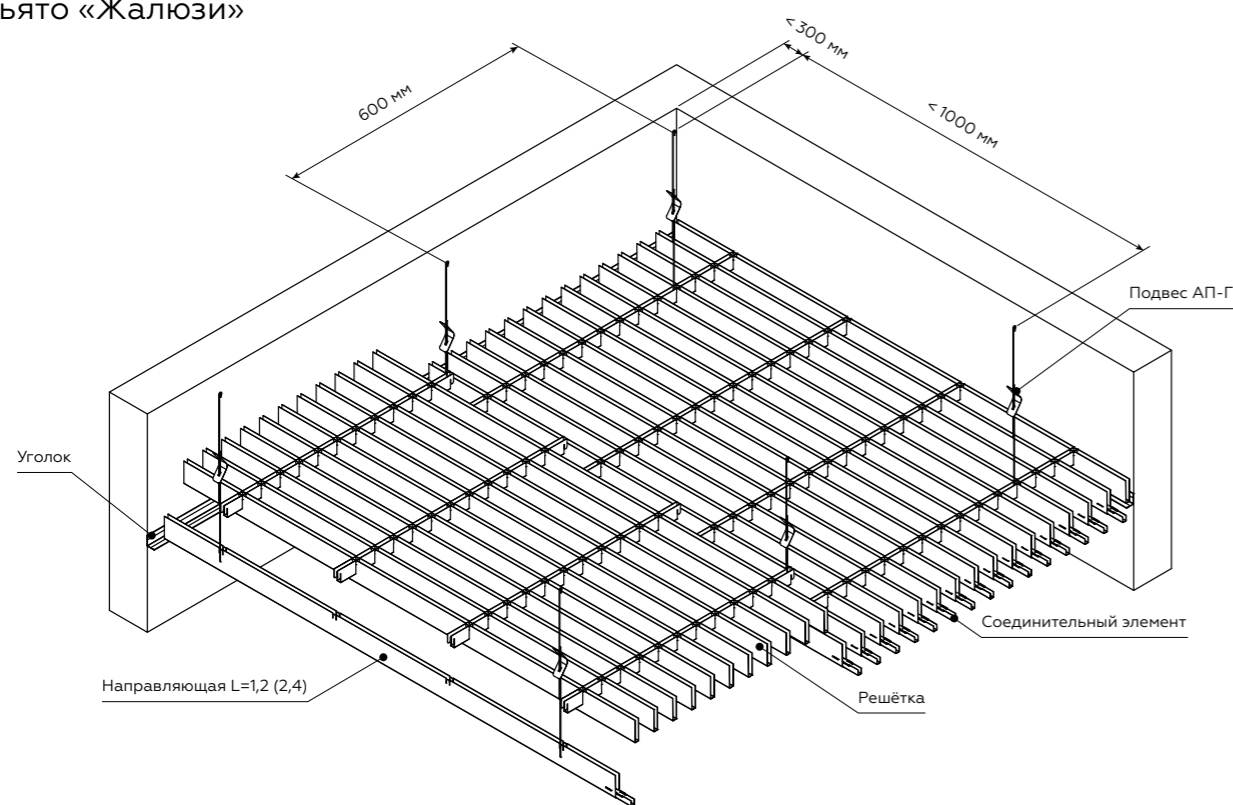

## - Грильято на направляющих

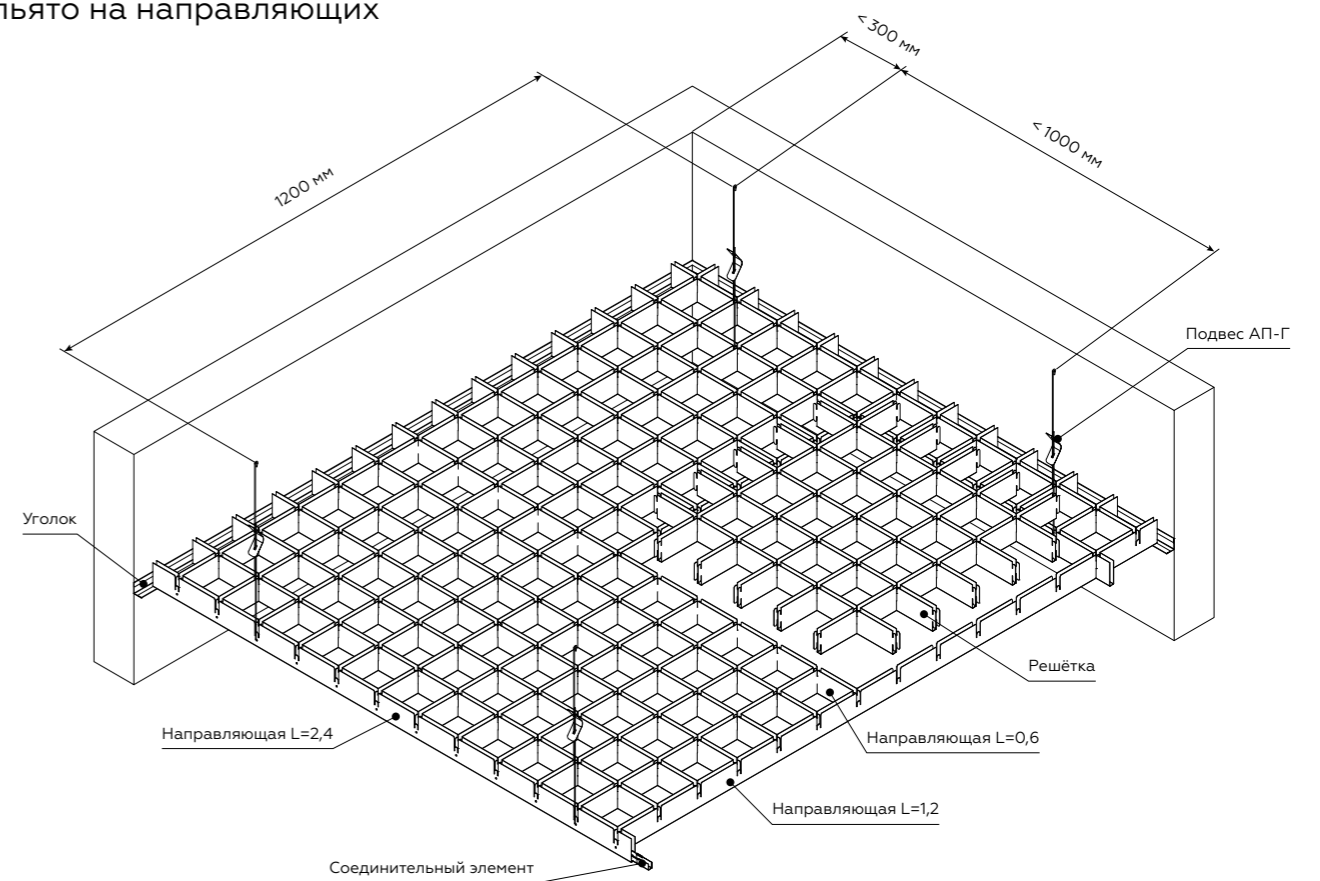



# СВОДНАЯ ТАБЛИЦА

Марка системы	Наименование изделий	Марка изделия размер	Модуль, мм	Ед. Изм.	Расход на 1 м²																		
					30x30	50x50	60x60	75x75	86x86	100x100	120x120	150x150	200x200	модель 1	модель 2	модель 3	модель 4	модель 5	модель 6	модель 7	модель 8	модель 9	модель 10
Грильято	Решётка	PU	600x600	шт.	2,78										0,7								
	Количество пластин в решётке	«мама» 30x5, 40x10, 50x10, 30x10	600	шт.	19	11	9	7	6	5	4	3	2	7	5	5	5	3	12	20	10	13	12
		«папа» 30x5, 40x10, 50x10, 30x10	600	шт.	19	11	9	7	6	5	4	3	2	7	5	5	5	3	3	3	10	13	12
	Несущие направляющие	№1 30x5, 40x10, 50x10, 30x10	2400	шт.	0,7										0,35								
		№2 30x5, 40x10, 50x10, 30x10	1200	шт.	-										1,39								
		№3 30x5, 40x10, 50x10, 30x10	600	шт.	2,78										1,39								
	Соед. элемент	PG 30x5,50x10		шт.	0,7										0,35								
Подвес	АП-Г, «универсальный»		комп.	1,85										0,93									
Уголок	PL, PLL		м.п.	по расчету																			
Грильято «Разноуровневый»	Решётка	РГ	600x600	шт.	2,78																		
	Количество пластин в решётке	«мама» 30x10	600	шт.	11	9	7	6	5	4	3	2	18	14	12	10	8	6	4	2			
		«папа» 30x10	600	шт.	11	9	7	6	5	4	3	2	18	14	12	10	8	6	4	2			
	Несущие направляющие	№1 50x10	2400	шт.	0,7										0,35								
		№2 50x10	1200	шт.	-										1,39								
		№3 50x10	600	шт.	2,78										1,39								
	Соед. элемент	PG 50x10		шт.	0,7										0,35								
Подвес	АП-Г, «универсальный»		комп.	1,85										0,93									
Уголок	PL, PLL		м.п.	по расчету																			
Грильято «Жалюзи»	Решётка	РГ	600x1200	шт.	1,39										0,7								
	Количество пластин в решётке	«мама» 50x10	1200	шт.	11	9	7	6	5	4	3	2	22	18	14	12	10	8	6	4			
		«папа» 30x10	600	шт.	4										8								
	Несущие направляющие	50x10	1200, 2400	шт.	1,39										0,7								
	Подвес	АП-Г, «универсальный»		комп.	2,78										2,78								
	Соед. элемент	PG 50x10		шт.	не применяется для помещений шириной более 1200 мм										11	9	7	6	5	4	3	2	
	Уголок	PL, PLL		м.п.	по расчету																		
Грильято «Пирамидальный»	Решётка	РГ	600x600	шт.	2,78																		
	Количество пластин в решётке	«мама» 35x10, 42x10	600	шт.	7										6	5	4	3	2				
		«папа» 35x10, 42x10	600	шт.	7										6	5	4	3	2				
	Несущие направляющие	№1 35x10, 42x10	2400	шт.	0,7										0,35								
		№2 35x10, 42x10	1200	шт.	-										1,39								
		№3 35x10, 42x10	600	шт.	2,78										1,39								
	Соед. элемент	PG 50x10		шт.	0,7										0,35								
Подвес	АП-Г, «универсальный»		комп.	1,85										0,93									
Уголок	PL, PLL		м.п.	по расчету																			
Треугольное Грильято	Решётка	РГ	600x750	шт.	2,57																		
	Количество пластин в решётке	«мама»	750	шт.	3																		
		«папа»	600	шт.	4																		
	Диагональный элемент	D1	600	шт.	2																		
		D2	450	шт.	2																		
		D3	150	шт.	2																		
		D4	150	шт.	2																		
	Несущие направляющие	Несущая направляющая №1	2400	шт.	0,65																		
		Несущая направляющая №2	750	шт.	2,57																		
	Соед. элемент	PG		шт.	0,65																		
Подвес	АП-Г, «универсальный»		комп.	1,54																			
Уголок	RPP-40		м.п.	по расчету																			

# СВОДНАЯ ТАБЛИЦА

Марка системы	Наименование изделий	Марка изделия размер	Модуль, мм	Ед. Изм.	Расход на 1 м²										
					60x60	75x75	86x86	100x100	120x120	150x150	200x200				
Грильято «GL 24»	Решётка	РГ	600x600	шт.	2,78										
	Количество пластин в решётке	«мама» 34x24	600	шт.	9	7	6	5	4	3	2				
		«папа» 34x24	600	шт.	9	7	6	5	4	3	2				
		«L»	600	шт.	4										
	Подвесная система T-24	несущий профиль	3700	м.п.	0,83										
		попереч.профиль	1200	м.п.	1,67										
		попереч.профиль	600	м.п.	0,83										
Подвес	АП, «ЕВРО», «универсальный», «нониус-подвес»		комп.	0,93											
Уголок	PL, PLL		м.п.	по расчету											
Грильято «GL 24» Жалюзи	Решётка	РГ	600x600	шт.	2,78										
	Количество пластин в решётке	«мама» 34x24	600	шт.	9	7	6	5	4	3	2				
		«папа» 34x24	600	шт.	9	7	6	5	4	3	2				
		«L»	600	шт.	1										
	Подвесная система T-24 PRIM Line	несущий профиль	3700	м.п.	0,83										
		попереч.профиль	1200	м.п.	1,67										
		попереч.профиль	600	м.п.	0,83										
Подвес	АП, «ЕВРО», «универсальный», «нониус-подвес»		комп.	0,93											
Уголок	PL, PLL		м.п.	по расчету											
Грильято диагональное	Решётка	РГ	600x600	шт.	150x150										
	Количество пластин в решётке	«мама» №1 37x15	600	шт.	2,78										
		«мама» №2 37x15	600	шт.	2										
		«папа» №1 37x15	600	шт.	1										
		«папа» №2 37x15	600	шт.	2										
		«L»	600	шт.	4										
		«D», 37x15	403	шт.	4										
Подвесная система T-15 PRIM	несущий профиль	3700	м.п.	0,83											
	попереч.профиль	1200	м.п.	1,67											
	попереч.профиль	600	м.п.	0,83											
Подвес	АП, «ЕВРО», «универсальный», «нониус-подвес»		комп.	0,93											
Уголок	PL, PLL		м.п.	по расчету											
Грильято «GL 15»	Решётка	РГ	600x600	шт.	50x50	60x60	75x75	86x86	100x100	120x120	150x150	200x200			
	Количество пластин в решётке	«мама» 37x15, 47x15	600	шт.	11	9	7	6	5	4	3	2			
		«папа» 37x15, 47x15	600	шт.	11	9	7	6	5	4	3	2			
		«L»	600	шт.	4										
	Подвесная система T-15 PRIM	несущий профиль	3700	м.п.	0,83										
		попереч.профиль	1200	м.п.	1,67										
		попереч.профиль	600	м.п.	0,83										
Подвес	АП, «ЕВРО», «универсальный», «нониус-подвес»		комп.	0,93											
Уголок	PL, PLL		м.п.	по расчету											
Грильято «GL 15» Жалюзи	Решётка	РГ	600x600	шт.	50x300							60x300	75x300	86x300	100x300
	Количество пластин в решётке	«мама» 37x15, 47x15	600	шт.	11	9	7	6	5	4	3	2			
		«папа» 37x15, 47x15	600	шт.	11	9	7	6	5	4	3	2			
		«L»	600	шт.	2+2										
	Подвесная система T-15 PRIM	несущий профиль	3700	м.п.	0,83										
		попереч.профиль	1200	м.п.	1,67										
		попереч.профиль	600	м.п.	0,83										
Подвес	АП, «ЕВРО», «универсальный», «нониус-подвес»		комп.	0,93											
Уголок	PL, PLL		м.п.	по расчету											

# ГРИЛЬЯТО GL-15

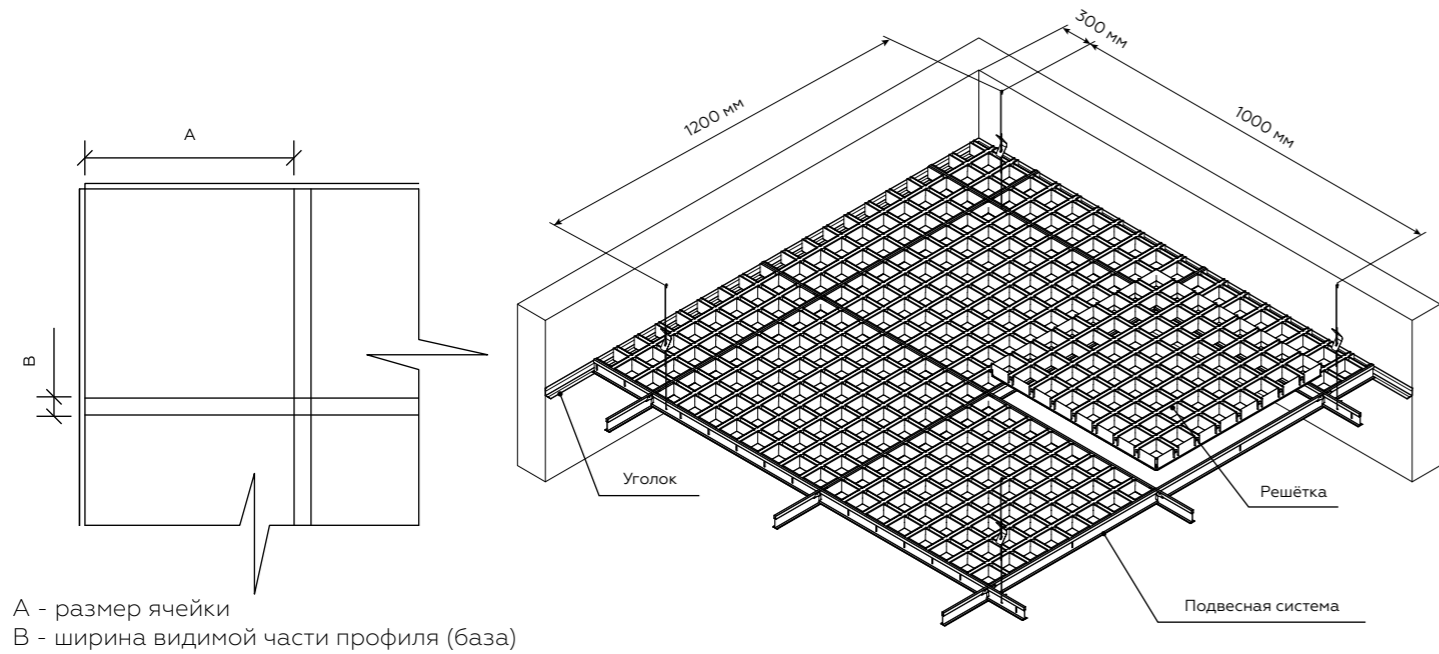

A - размер ячейки  
B - ширина видимой части профиля (база)

## ТЕХНИЧЕСКИЕ ХАРАКТЕРИСТИКИ

Размер решётки	Высота профилей «мама», «папа»	Ширина видимой части профилей (база), B	Материал изготовления
600x600 мм	37/47 мм	15 мм	AL 0,3-0,4 мм Оц. сталь 0,2 мм

## ТИПОРАЗМЕРЫ ЯЧЕЕК В РЕШЁТКЕ

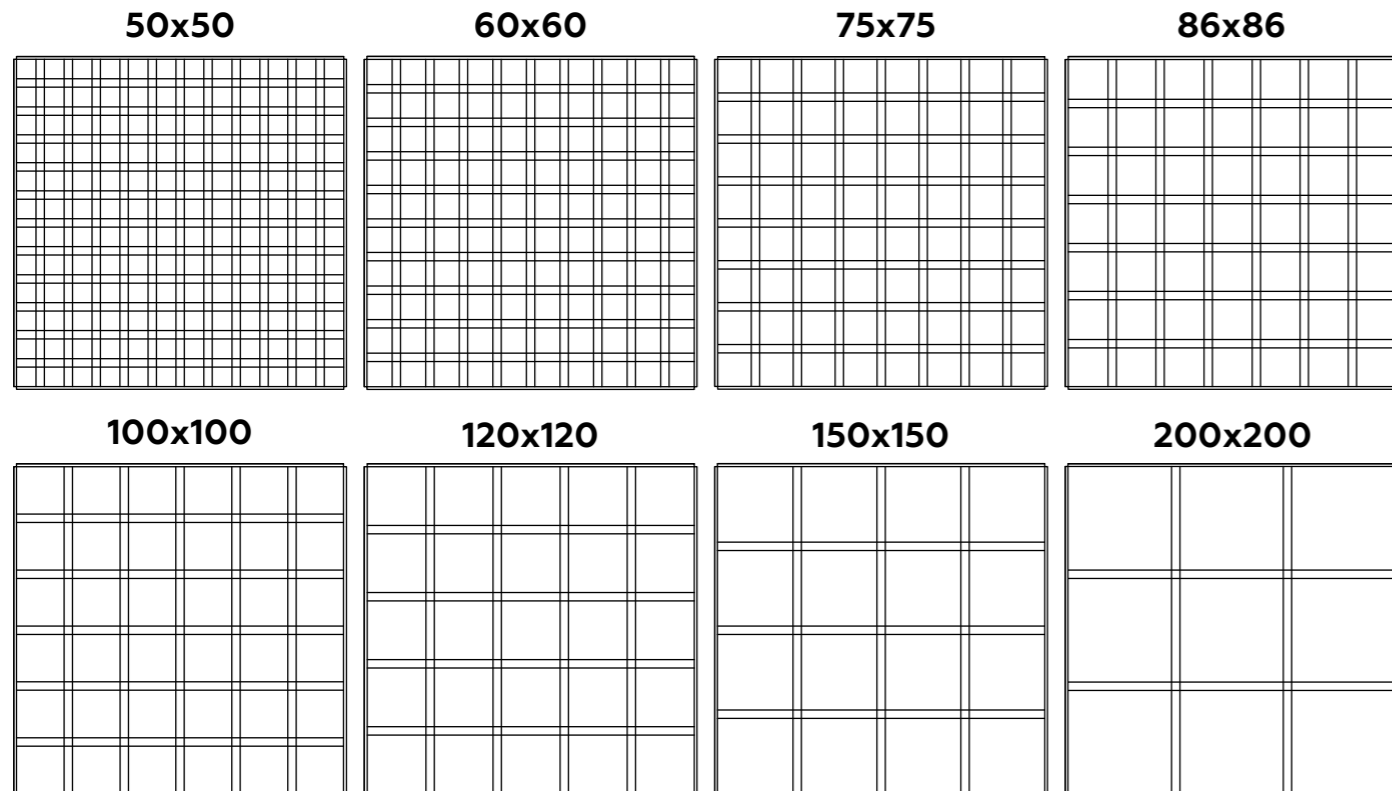

К данному типу потолка подходят светильники VALTONIX типа: UNIVERSAL LED Албес, ULTRA LIGHT LED, Pelin™ PIX



## ЦВЕТОВОЕ ИСПОЛНЕНИЕ\*

Базовые цвета      Металлик и зеркало      Текстура «дерево»      Палитра RAL

Белый      Черный      Металлик      Металлик мат.      Супер-хром

Текстура W203-1013      Сосная Сиена 63261      Дуб Рустик 6251      Дуб Античный бежевый 6403

\* Допускается различие оттенка и текстуры покрытия металла от фактических образцов на день заказа.

## КОМПЛЕКТАЦИЯ И РАСХОД НА 1 М<sup>2</sup>

Размер ячейки, мм (A)	Типоразмер ячейки, мм (A+B)	Решётка	Кол-во пластин в решётке («мама»)/ «папа» 600 мм	Обрамляющий L-профиль 600 мм	Подвесная система T15 «PRIM»/ T15 GL-15			АП, «ЕВРО», «универсальный», «ниус-подвес»
					Несущий проф. 3700 мм	Попереч. проф. 1200 мм	Попереч. проф. 600 мм	
35	50x50	2,78 шт.	11 шт.	4 шт.	0,83 м.п.	1,67 м.п.	0,83 м.п.	0,83 комп.
45	60x60	2,78 шт.	9 шт.	4 шт.	0,83 м.п.	1,67 м.п.	0,83 м.п.	0,83 комп.
60	75x75	2,78 шт.	7 шт.	4 шт.	0,83 м.п.	1,67 м.п.	0,83 м.п.	0,83 комп.
71	86x86	2,78 шт.	6 шт.	4 шт.	0,83 м.п.	1,67 м.п.	0,83 м.п.	0,83 комп.
85	100x100	2,78 шт.	5 шт.	4 шт.	0,83 м.п.	1,67 м.п.	0,83 м.п.	0,83 комп.
105	120x120	2,78 шт.	4 шт.	4 шт.	0,83 м.п.	1,67 м.п.	0,83 м.п.	0,83 комп.
135	150x150	2,78 шт.	3 шт.	4 шт.	0,83 м.п.	1,67 м.п.	0,83 м.п.	0,83 комп.
185	200x200	2,78 шт.	2 шт.	4 шт.	0,83 м.п.	1,67 м.п.	0,83 м.п.	0,83 комп.

Система комплектуется уголками PL19x24 или PLL, если концы решёток примыкают к стене. Количество рассчитывается согласно проекту.

# ГРИЛЬЯТО GL-15 ЖАЛЮЗИ

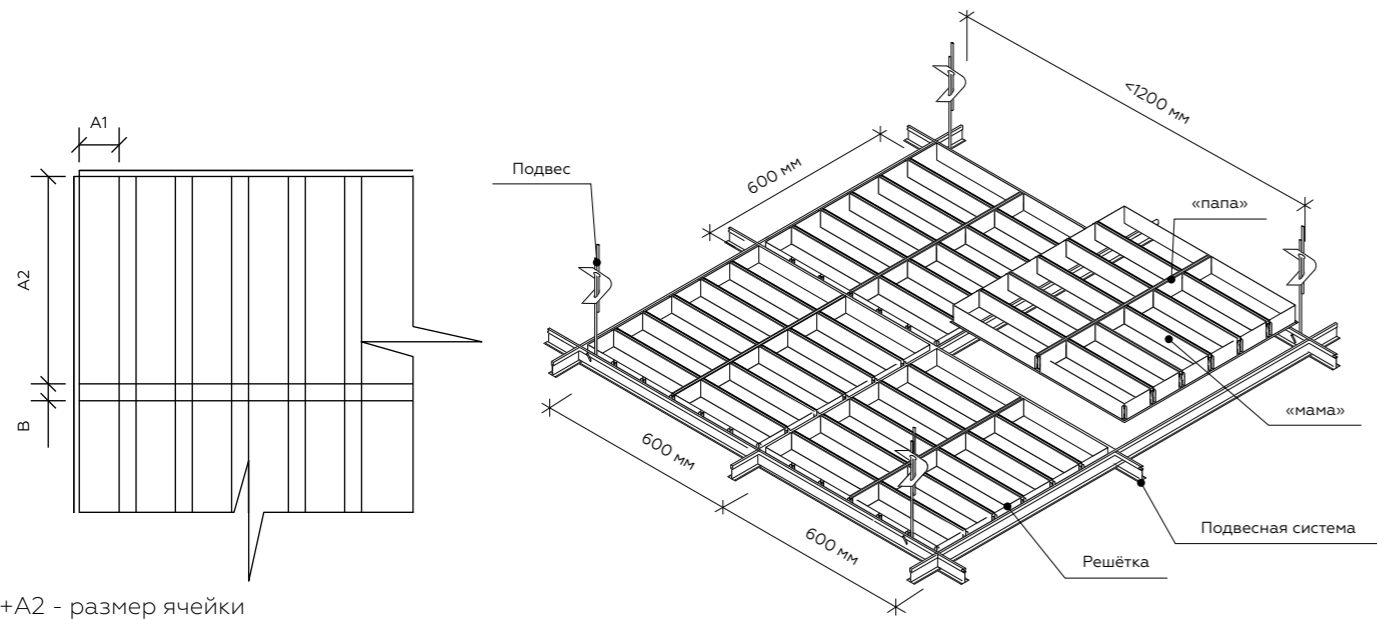

A1+A2 - размер ячейки  
B - ширина видимой части профиля (база)

## ТЕХНИЧЕСКИЕ ХАРАКТЕРИСТИКИ

Размер решётки	Высота профилей «мама», «папа»	Ширина видимой части профилей (база), С	Материал изготовления
600x600 мм	37/47 мм	15 мм	AL 0,3-0,4 мм Оц. сталь 0,2 мм

## ТИПОРАЗМЕРЫ ЯЧЕЕК В РЕШЁТКЕ

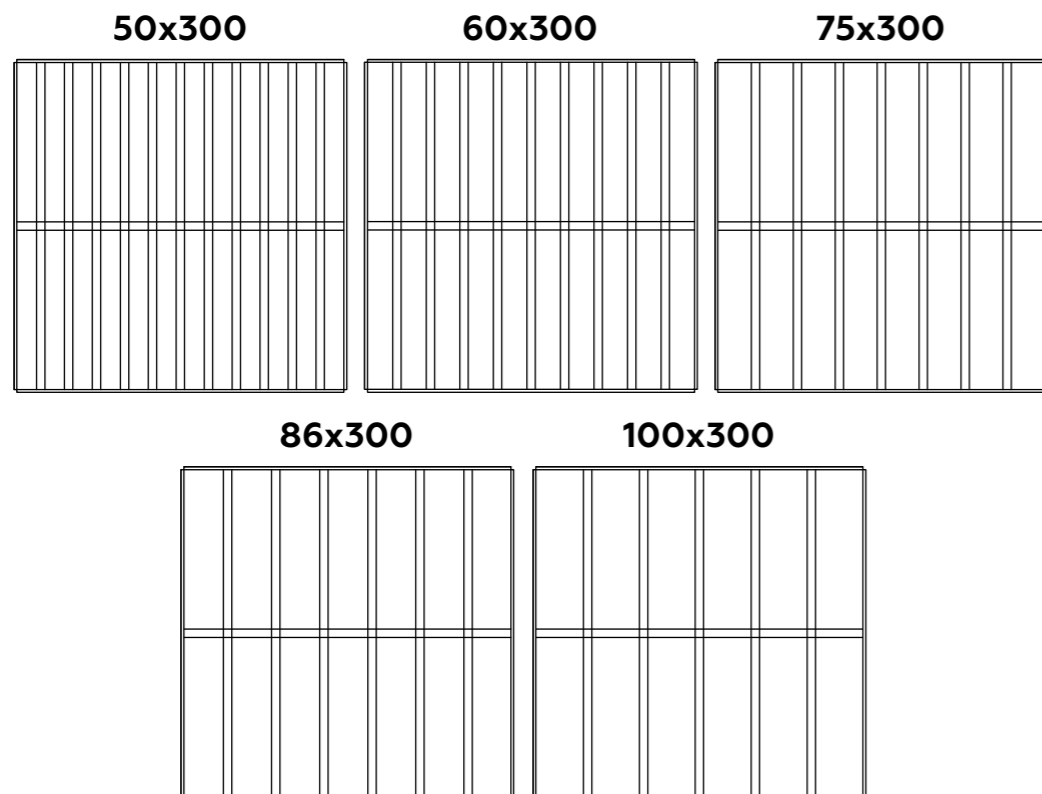

К данному типу потолка подходят светильники VALTONIX типа: UNIVERSAL LED Албес, ULTRA LIGHT LED



## ЦВЕТОВОЕ ИСПОЛНЕНИЕ\*

Базовые цвета

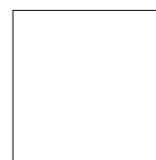

Металлик и зеркало

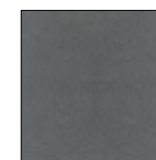

Текстура «дерево»



Палитра RAL

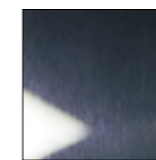

\* Допускается различие оттенка и текстуры покрытия металла от фактических образцов на день заказа.

## КОМПЛЕКТАЦИЯ И РАСХОД НА 1 М<sup>2</sup>

Размер ячейки, мм (АхВ)	Типоразмер ячейки, мм (АхВ)+С	Решётка	Кол-во пластин «мама» в решете 600 мм	Кол-во пластин «папа» в решете 600 мм	Обрамляющий L-профиль 600 мм	Подвесная система T15 «PRIM»/ T15 GL-15			АП, «ЕВРО», «универсальный», «нионис-подвес»
						Несущий проф. 3700 мм	Попереч. проф. 1200 мм	Попереч. проф. 600 мм	
35x275	50x300	2,78 шт.	11 шт.	1 шт.	2+2* шт.	0,83 м.п.	1,67 м.п.	0,83 м.п.	0,83 комп.
45x275	60x300	2,78 шт.	9 шт.	1 шт.	2+2* шт.	0,83 м.п.	1,67 м.п.	0,83 м.п.	0,83 комп.
60x275	75x300	2,78 шт.	7 шт.	1 шт.	2+2* шт.	0,83 м.п.	1,67 м.п.	0,83 м.п.	0,83 комп.
71x275	86x300	2,78 шт.	6 шт.	1 шт.	2+2* шт.	0,83 м.п.	1,67 м.п.	0,83 м.п.	0,83 комп.
85x275	100x300	2,78 шт.	5 шт.	1 шт.	2+2* шт.	0,83 м.п.	1,67 м.п.	0,83 м.п.	0,83 комп.

\*Обрамляющий L-профиль двух видов:  
1. 300x300  
2. В зависимости от размера ячейки

Система комплектуется уголками PL 19x24 или PLL, если концы решёток примыкают к стене. Количество рассчитывается согласно проекту.

# ГРИЛЬЯТО D-15 ДИАГОНАЛЬНОЕ

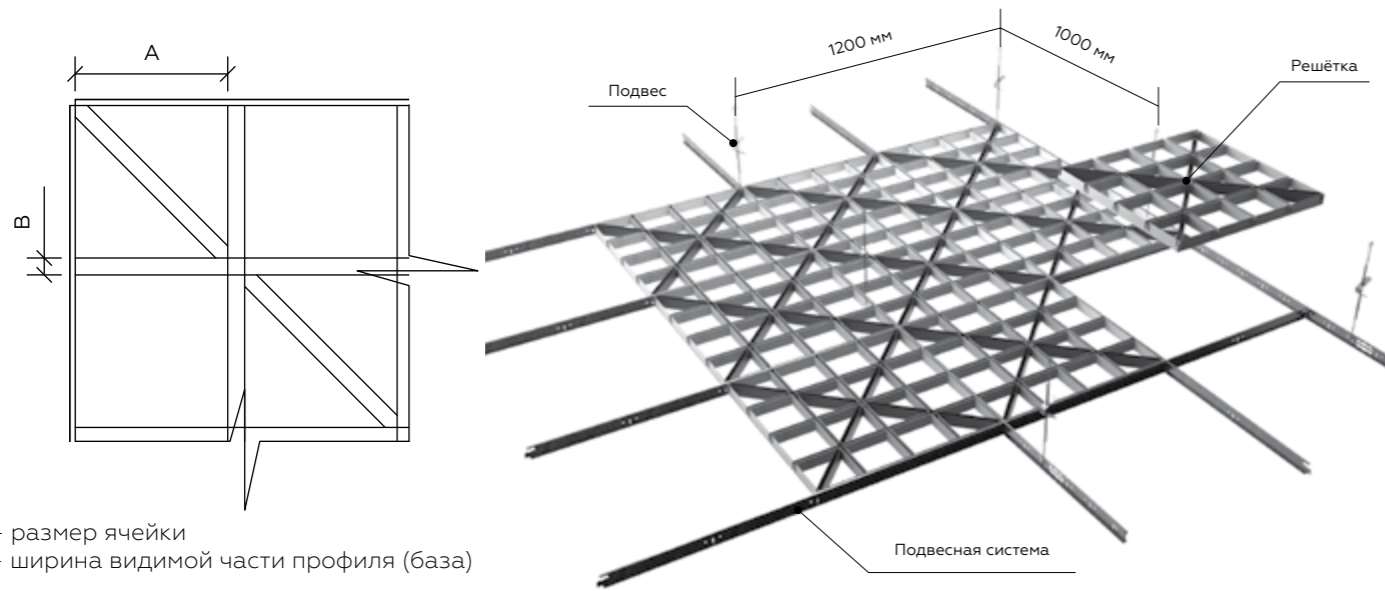

A - размер ячейки  
B - ширина видимой части профиля (база)

## ТЕХНИЧЕСКИЕ ХАРАКТЕРИСТИКИ

Размер решётки	Высота профилей «мама», «папа»	Ширина видимой части профилей (база), B	Материал изготовления
600x600 мм	37 мм	15 мм	AL 0,3-0,4 мм

## ТИПОРАЗМЕРЫ ЯЧЕЕК В РЕШЁТКЕ

150x150

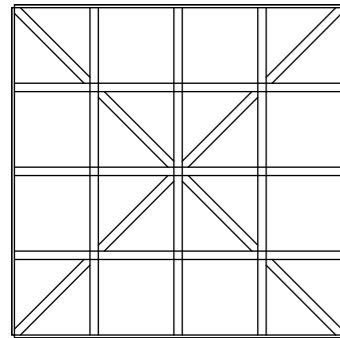

## ЦВЕТОВОЕ ИСПОЛНЕНИЕ\*

Базовые цвета

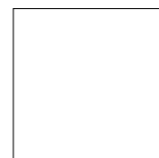

Белый



Черный



Металлик

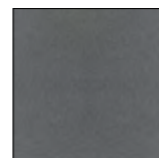

Металлик мат.

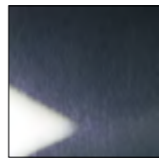

Супер-хром

Металлик и зеркало

Текстура «дерево»



Al  
Текстура W203-1013

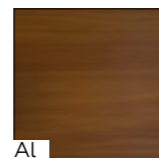

Al  
Сосная Сиена 63261

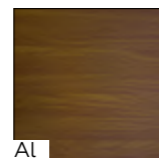

Al  
Дуб Рустик 6251



Al  
Дуб Античный бежевый 6403

Палитра RAL



К данному типу потолка подходят светильники VALTONIX типа: UNIVERSAL LED Албес, ULTRA LIGHT LED

\* Допускается различие оттенка и текстуры покрытия металла от фактических образцов на день заказа.

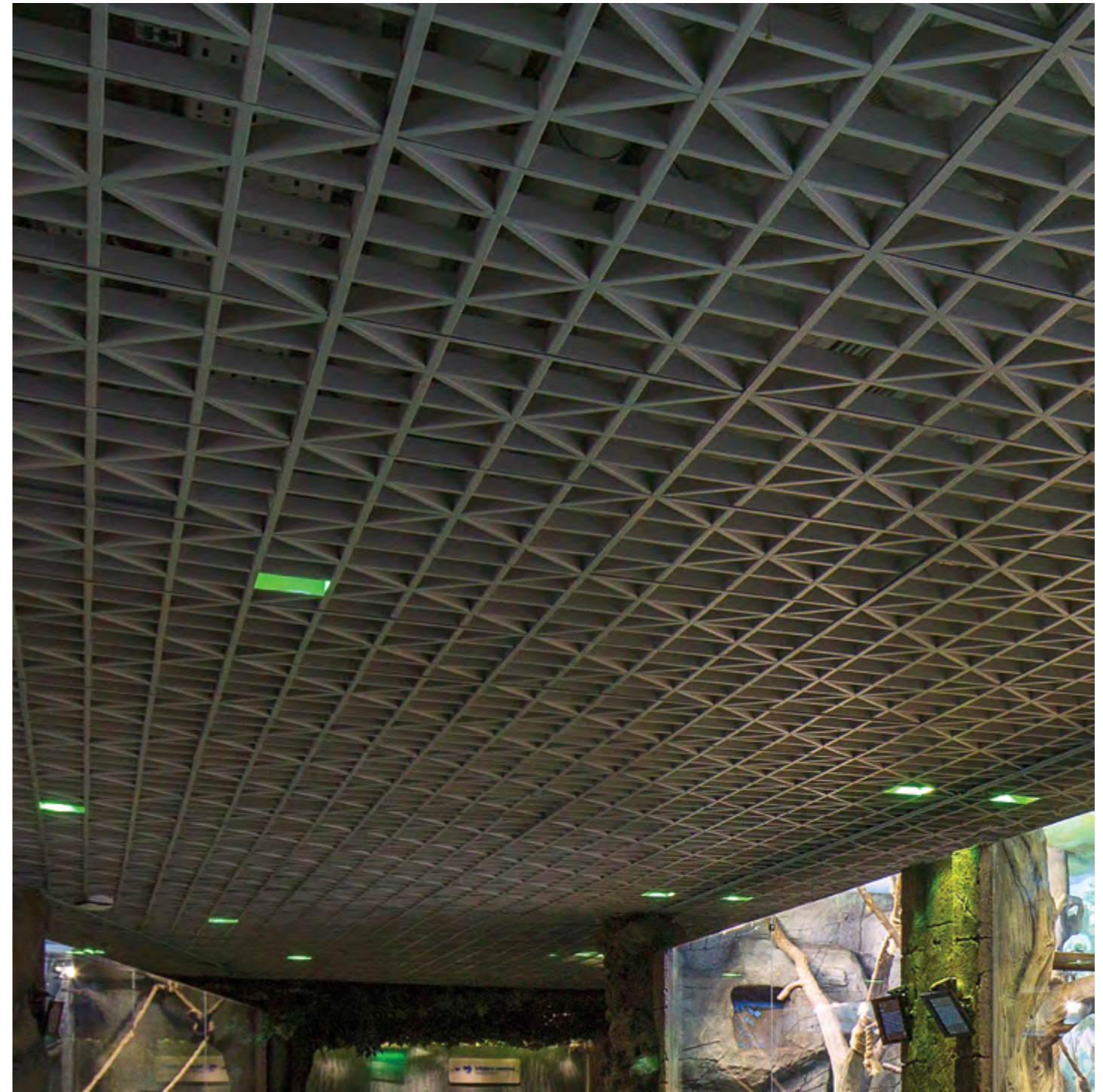

## КОМПЛЕКТАЦИЯ И РАСХОД НА 1 М<sup>2</sup>

Размер ячейки, мм (A)	Типоразмер ячейки, мм (A+B)	Решётка	Кол-во пластин в решете («мама№1»/«папа№1») 600 мм	Кол-во пластин в решете («мама№2»/«папа№2») 600 мм	Обрамляющий L-профиль 600 мм	Диагональный элемент D 37x15 403 мм
135	150x150	2,78 шт.	2 шт.	1 шт.	4 шт.	4 шт.
<b>Подвесная система T15 «PRIM»/T15 GL-15</b>						<b>АП, «ЕВРО», «универсальный», «нониус-подвес»</b>
<b>Несущий проф. 3700 мм</b>		<b>Попереч. проф. 1200 мм</b>		<b>Попереч. проф. 600 мм</b>		
0,83 м.п.		1,67 м.п.		0,83 м.п.		
						0,83 комп.

Система комплектуется уголками PL19x24 или PLL, если концы решёток примыкают к стене. Количество рассчитывается согласно проекту.

# ГРИЛЬЯТО GL-24

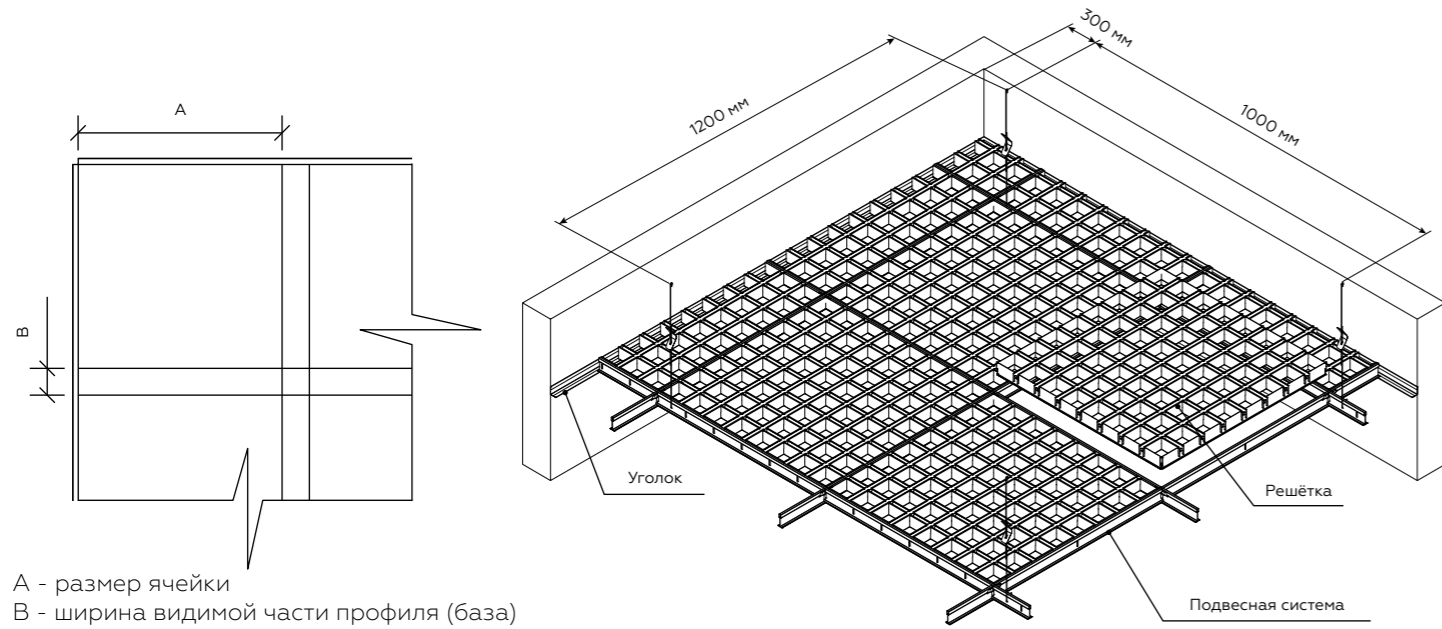

A - размер ячейки  
B - ширина видимой части профиля (база)

## ТЕХНИЧЕСКИЕ ХАРАКТЕРИСТИКИ

Размер решётки	Высота профилей «мама», «папа»	Ширина видимой части профилей (база), B	Материал изготовления
600x600 мм	34 мм	24 мм	AL 0,3-0,4 мм Оц. сталь 0,2 мм

## ТИПОРАЗМЕРЫ ЯЧЕЕК В РЕШЁТКЕ

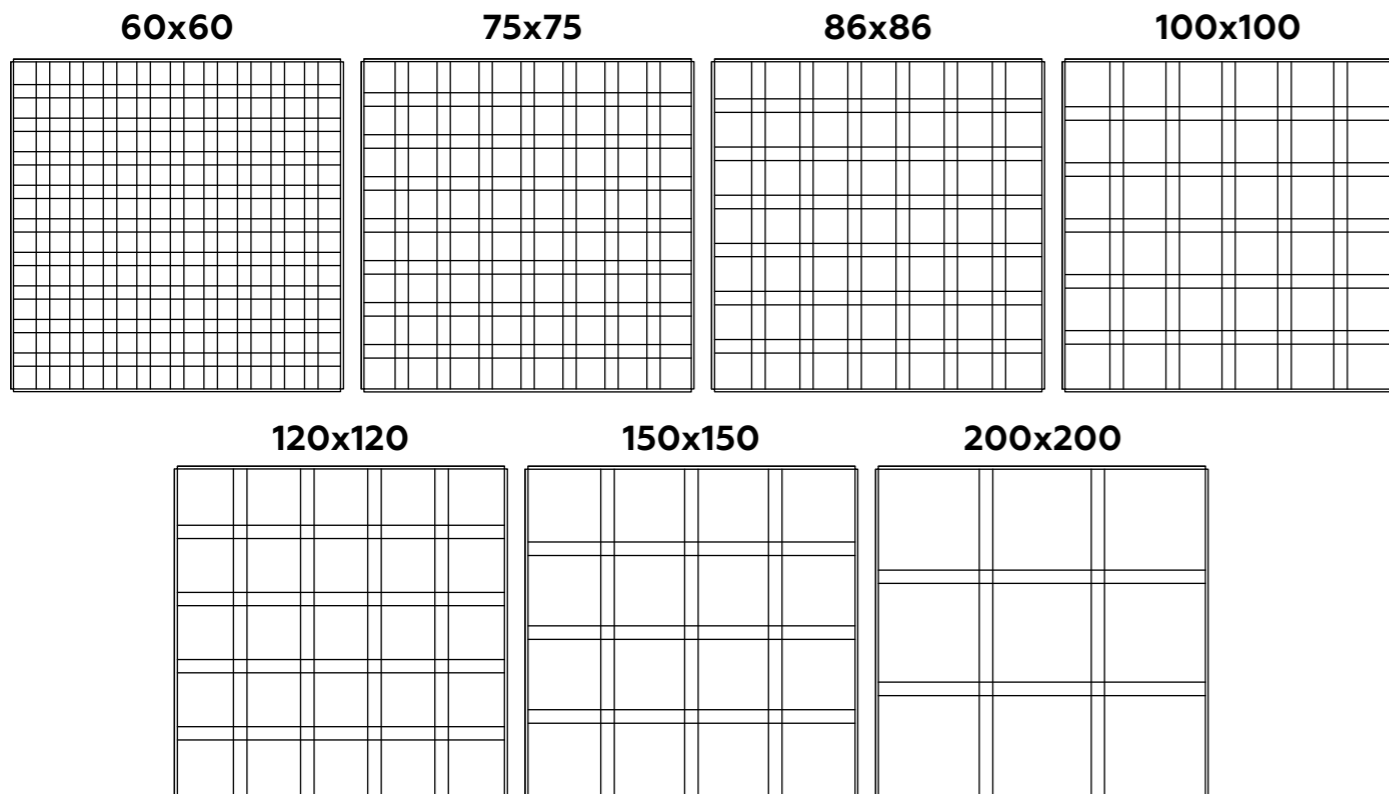

К данному типу потолка подходят светильники VALTONIX типа: UNIVERSAL LED Албес, ULTRA LIGHT LED



## ЦВЕТОВОЕ ИСПОЛНЕНИЕ\*

Базовые цвета	Металлик и зеркало	Текстура «дерево»	Палитра RAL
Белый	Черный	Металлик	Металлик мат.
		AL Текстура W203-1013	AL Сосна Сиена 63261
		AL Дуб Рустик 6251	AL Дуб Античный бежевый 6403
	Супер-хром		

\* Допускается различие оттенка и текстуры покрытия металла от фактических образцов на день заказа.

## КОМПЛЕКТАЦИЯ И РАСХОД НА 1 М<sup>2</sup>

Размер ячейки, мм (A)	Типоразмер ячейки, мм (A+B)	Решётка	Кол-во пластин в решётке («мама»)/ «папа» 600 мм	Обрамляющий L-профиль 600 мм	Подвесная система Т-24			АП, «ЕВРО», «универсальный», «нониус-подвес»
					Несущий проф. 3700 мм	Попереч. проф. 1200 мм	Попереч. проф. 600 мм	
36	60x60	2,78 шт.	9 шт.	4 шт.	0,83 м.п.	1,67 м.п.	0,83 м.п.	0,83 комп.
51	75x75	2,78 шт.	7 шт.	4 шт.	0,83 м.п.	1,67 м.п.	0,83 м.п.	0,83 комп.
62	86x86	2,78 шт.	6 шт.	4 шт.	0,83 м.п.	1,67 м.п.	0,83 м.п.	0,83 комп.
76	100x100	2,78 шт.	5 шт.	4 шт.	0,83 м.п.	1,67 м.п.	0,83 м.п.	0,83 комп.
96	120x120	2,78 шт.	4 шт.	4 шт.	0,83 м.п.	1,67 м.п.	0,83 м.п.	0,83 комп.
126	150x150	2,78 шт.	3 шт.	4 шт.	0,83 м.п.	1,67 м.п.	0,83 м.п.	0,83 комп.
176	200x200	2,78 шт.	2 шт.	4 шт.	0,83 м.п.	1,67 м.п.	0,83 м.п.	0,83 комп.

Система комплектуется уголками PL19x24 или PLL, если концы решёток примыкают к стене. Количество рассчитывается согласно проекту.

# ГРИЛЬЯТО GL-24 ЖАЛЮЗИ

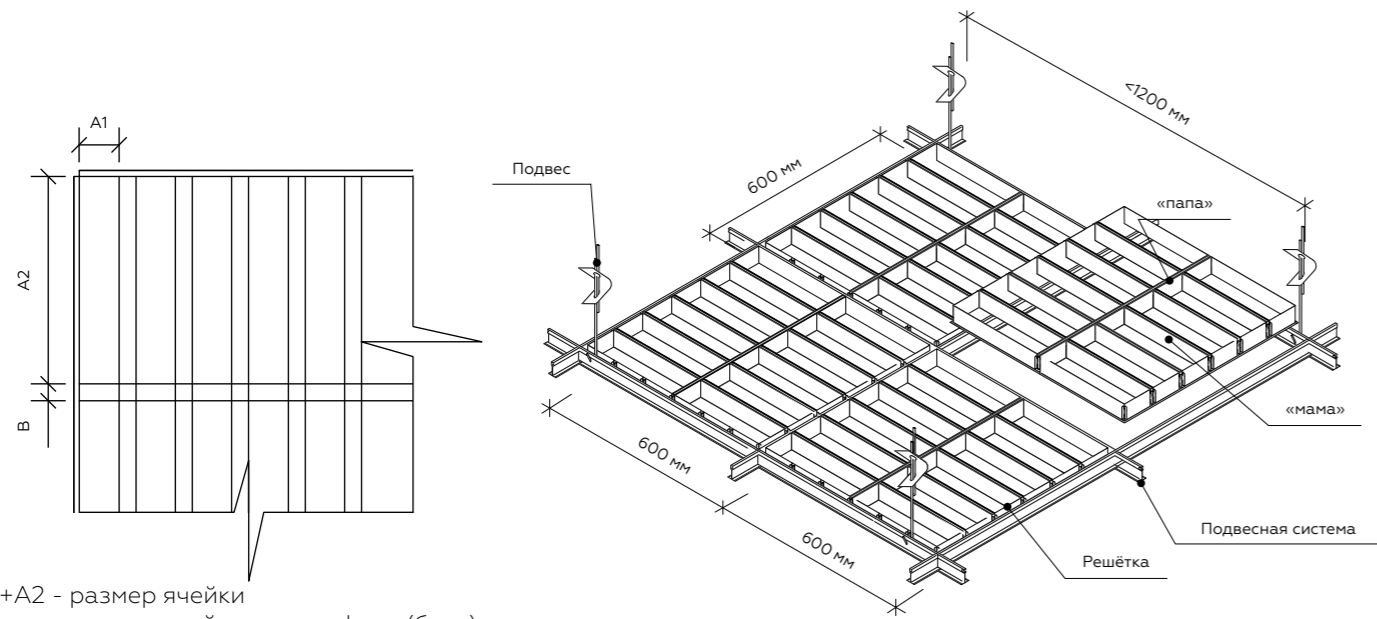

A1+A2 - размер ячейки  
B - ширина видимой части профиля (база)

## ТЕХНИЧЕСКИЕ ХАРАКТЕРИСТИКИ

Размер решётки	Высота профилей «мама», «папа»	Ширина видимой части профилей (база), С	Материал изготовления
600x600 мм	34 мм	24 мм	AL 0,3-0,4 мм Оц. сталь 0,2 мм

## ТИПОРАЗМЕРЫ ЯЧЕЕК В РЕШЁТКЕ

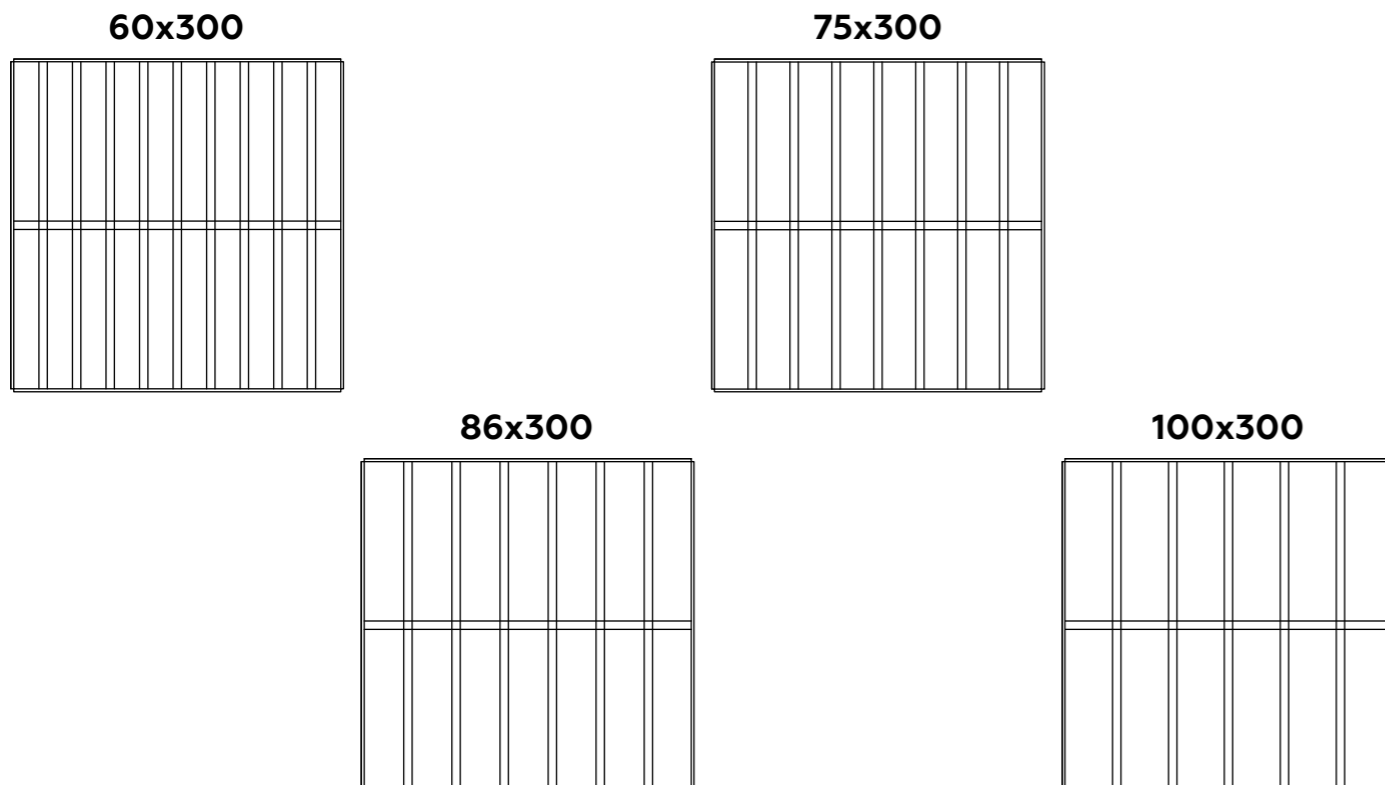

К данному типу потолка подходят светильники VALTONIX типа: UNIVERSAL LED Албес, ULTRA LIGHT LED



## ЦВЕТОВОЕ ИСПОЛНЕНИЕ\*

Базовые цвета	Металлик и зеркало	Текстура «дерево»	Палитра RAL
 Белый	 Черный	 Металлик	 Металлик мат.
	 Супер-хром	 AL Текстура W203-1013	 AL Сосна Сиена 63261
		 AL Дуб Рустик 6251	 AL Дуб Античный бежевый 6403

\* Допускается различие оттенка и текстуры покрытия металла от фактических образцов на день заказа.

## КОМПЛЕКТАЦИЯ И РАСХОД НА 1 М<sup>2</sup>

Размер ячейки, мм (АxВ)	Типоразмер ячейки, мм (АxВ)+С	Решётка	Кол-во пластин «мама» в решётке 600 мм	Кол-во пластин «папа» в решётке 600 мм	Обрамляющий L-профиль 600 мм	Подвесная система T24 «PRIM Line»			АП, «ЕВРО», «универсальный», «нионус-подвес»
						Несущий проф. 3700 мм	Попереч. проф. 1200 мм	Попереч. проф. 600 мм	
36x276	60x300	2,78 шт.	9 шт.	1 шт.	2+2* шт.	0,83 м.п.	1,67 м.п.	0,83 м.п.	0,83 комп.
51x276	75x300	2,78 шт.	7 шт.	1 шт.	2+2* шт.	0,83 м.п.	1,67 м.п.	0,83 м.п.	0,83 комп.
62x276	86x300	2,78 шт.	6 шт.	1 шт.	2+2* шт.	0,83 м.п.	1,67 м.п.	0,83 м.п.	0,83 комп.
76x276	100x300	2,78 шт.	5 шт.	1 шт.	2+2* шт.	0,83 м.п.	1,67 м.п.	0,83 м.п.	0,83 комп.

\*Обрамляющий L-профиль двух видов:  
1. 300x300  
2. В зависимости от размера ячейки

Система комплектуется уголками PL19x24 или PLL, если концы решёток примыкают к стене. Количество рассчитывается согласно проекту.

# ГРИЛЬЯТО СТАНДАРТНАЯ ЯЧЕЙКА

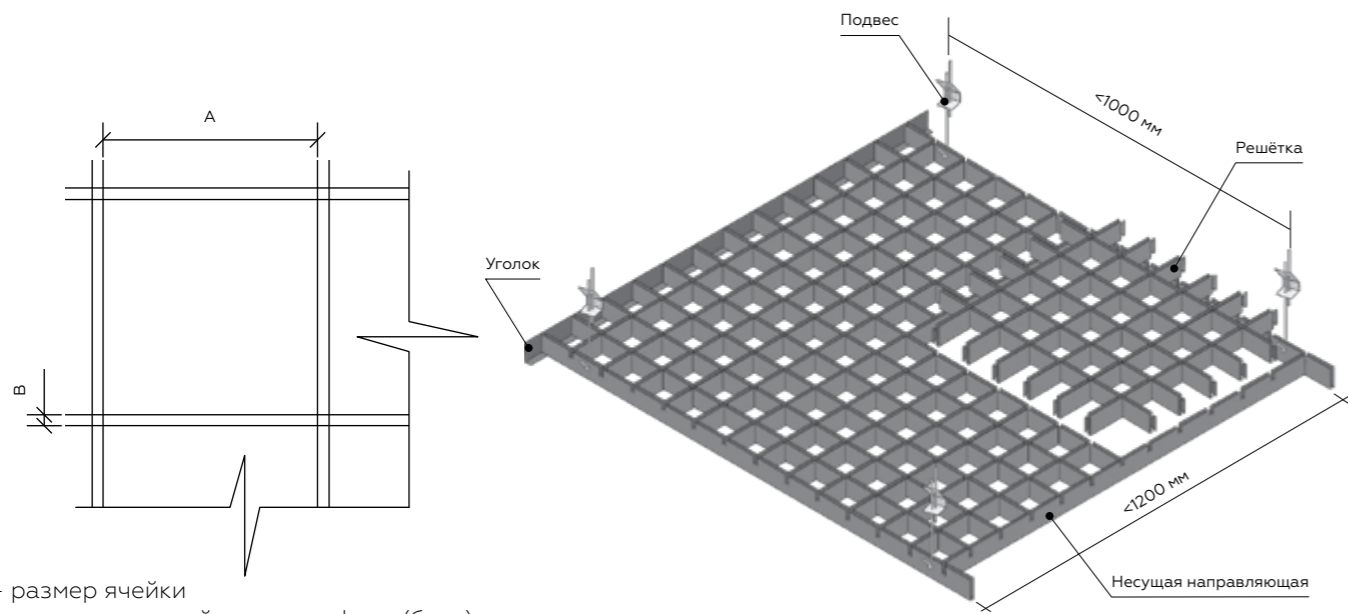

A - размер ячейки  
B - ширина видимой части профиля (база)

## ТЕХНИЧЕСКИЕ ХАРАКТЕРИСТИКИ

Размер решётки	Высота профилей «мама», «папа»	Ширина видимой части профилей (база), B	Материал изготовления
600x600 мм	30/40/50 мм	5/10 мм	AL 0,3-0,4 мм

## ТИПОРАЗМЕРЫ ЯЧЕЕК В РЕШЁТКЕ

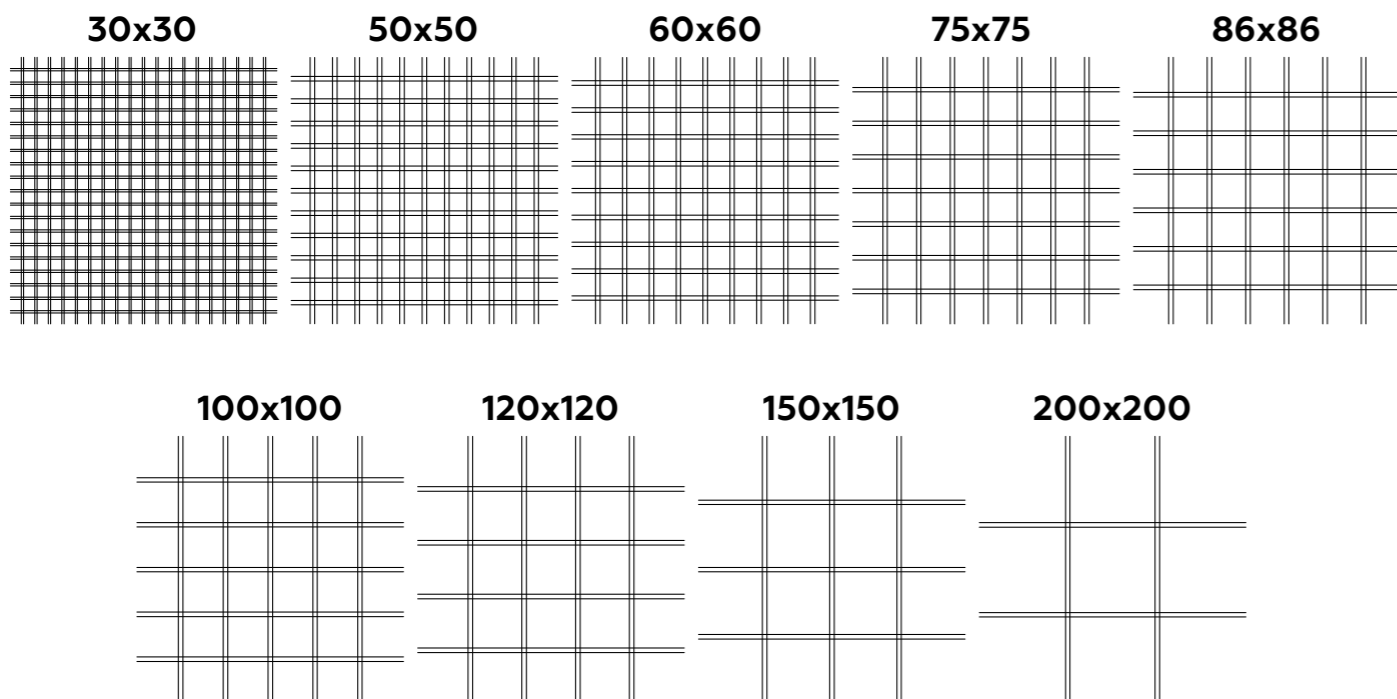

К данному типу потолка подходят светильники VALTONIX типа: UNIVERSAL LED Албес, ULTRA LIGHT LED, Pelin™ PIX



## ЦВЕТОВОЕ ИСПОЛНЕНИЕ\*

Базовые цвета	Металлик и зеркало	Текстура «дерево»	Палитра RAL
 Белый	 Черный	 Металлик	 Металлик мат.
	 Супер-хром	 AL Текстура W203-1013	 AL Сосная Сиена 63261
		 AL Дуб Рустик 6251	 AL Дуб Античный бежевый 6403

\* Допускается различие оттенка и текстуры покрытия металла от фактических образцов на день заказа.

## КОМПЛЕКТАЦИЯ И РАСХОД НА 1 М<sup>2</sup>

Размер ячейки, мм (A)	Типоразмер ячейки, мм (A+B)	Решётка	Кол-во пластин в решётке («мама»/«папа») 600 мм	Несущая направ. №1 2400мм	Несущая направ. №2 1200мм	Несущая направ. №3 600 мм	Соед. элемент PG	АП-Г, «универсальный»
25x25	30x30*	2,78 шт.	19 шт.	0,7 шт.	—	2,78 шт.	0,7шт.	1,85 комп.
40x40	50x50	2,78 шт.	11 шт.	0,7 шт.	—	2,78 шт.	0,7шт.	1,85 комп.
50x50	60x60	2,78 шт.	9 шт.	0,7 шт.	—	2,78 шт.	0,7шт.	1,85 комп.
65x65	75x75	2,78 шт.	7 шт.	0,7 шт.	—	2,78 шт.	0,7шт.	1,85 комп.
76x76	86x86	2,78 шт.	6 шт.	0,35 шт.	1,39 шт.	1,39 шт.	0,35шт.	0,93 комп.
90x90	100x100	2,78 шт.	5 шт.	0,35 шт.	1,39 шт.	1,39 шт.	0,35шт.	0,93 комп.
110x110	120x120	2,78 шт.	4 шт.	0,35 шт.	1,39 шт.	1,39 шт.	0,35шт.	0,93 комп.
140x140	150x150	2,78 шт.	3 шт.	0,35 шт.	1,39 шт.	1,39 шт.	0,35шт.	0,93 комп.
190x190	200x200	2,78 шт.	2 шт.	0,35 шт.	1,39 шт.	1,39 шт.	0,35шт.	0,93 комп.

\*Только в базе 5 мм

Система комплектуется уголками PL19x24 или PLL, если концы решёток примыкают к стене. Количество рассчитывается согласно проекту.

# ГРИЛЬЯТО НЕСТАНДАРТНАЯ ЯЧЕЙКА

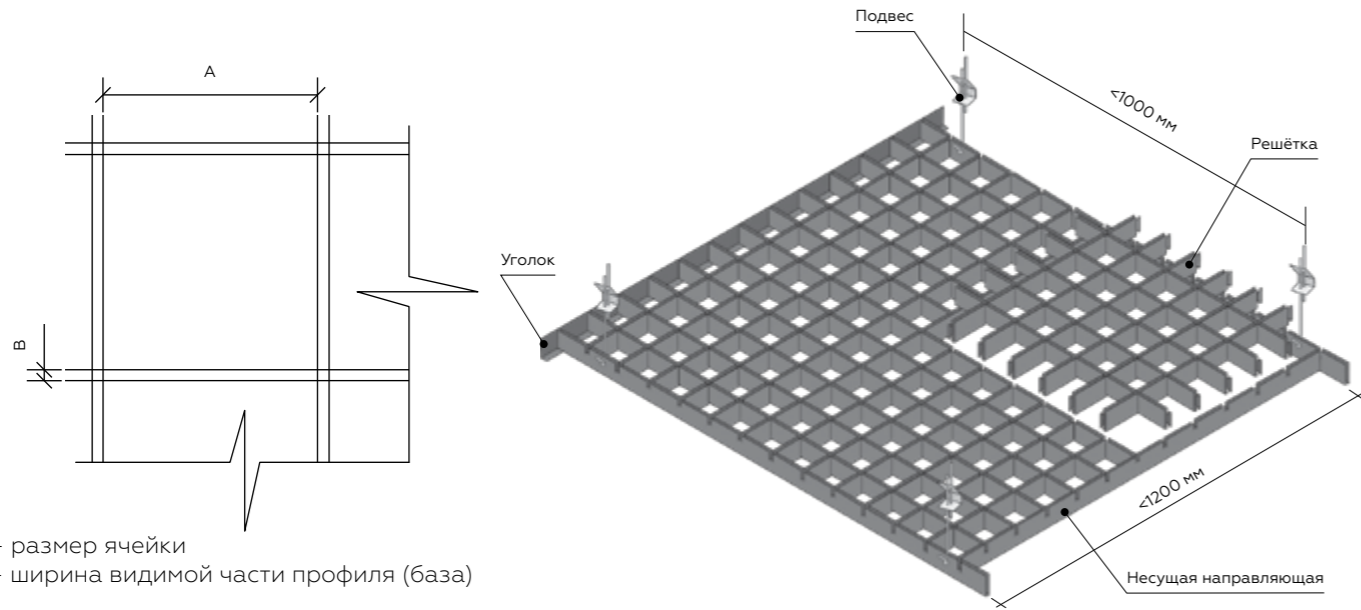

A - размер ячейки  
B - ширина видимой части профиля (база)

## ТЕХНИЧЕСКИЕ ХАРАКТЕРИСТИКИ

Размер решётки	Высота профилей «мама», «папа»	Ширина видимой части профилей (база), B	Материал изготовления
600x600 мм 1200x1200 мм (Модель 10)	30/40/50 мм	10 мм	AL 0,3-0,4 мм

## МОДЕЛИ РЕШЁТОК

Модель 1 (100x50)

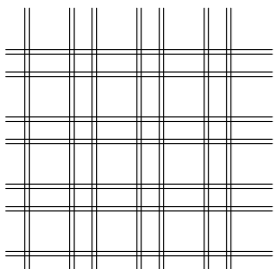

Модель 2 (150x50)

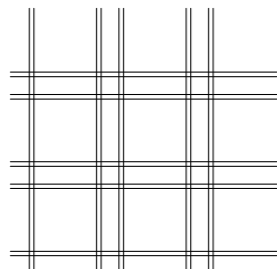

Модель 3 (150x75)

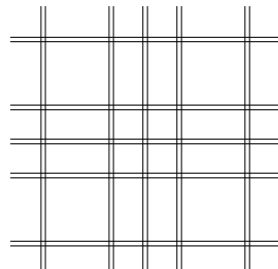

Модель 4 (180x60)

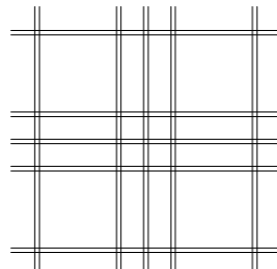

Модель 5 (200x100)

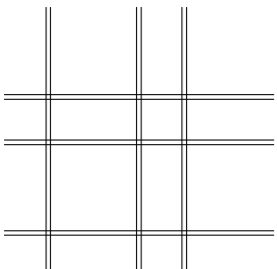

Модель 6 (50x200)

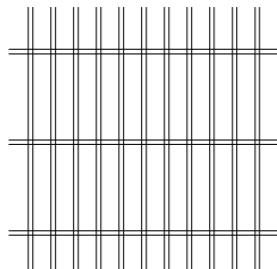

Модель 7 (30x200)

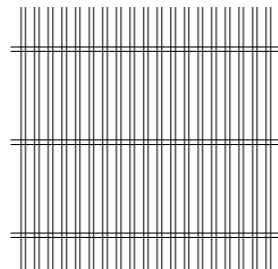

Модель 8 (50x50x100)

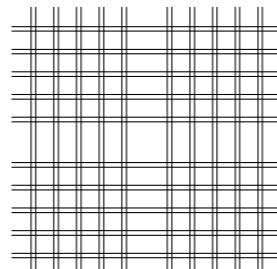

Модель 9 (30-35-40-90)

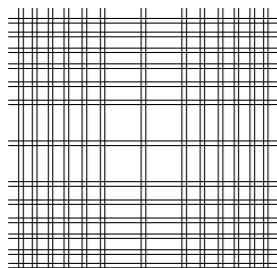

Модель 10-1 (1200)

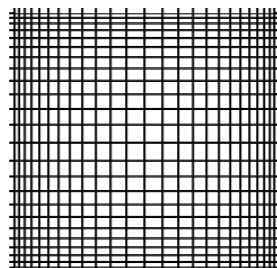

Модель 10-2 (1200)

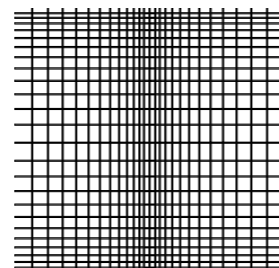

## ЦВЕТОВОЕ ИСПОЛНЕНИЕ\*

Базовые цвета

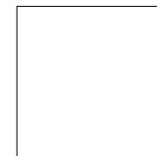

Белый



Черный

Металлик и зеркало



Металлик

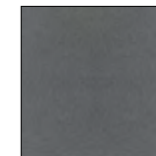

Металлик мат.

Текстура «дерево»



Текстура W203-1013



Сосная Сиена 63261

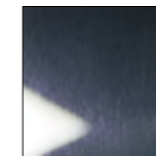

Супер-хром



Дуб Рустик 6251



Дуб Античный бежевый 6403

Палитра RAL



\* Допускается различие оттенка и текстуры покрытия металла от фактических образцов на день заказа.

## КОМПЛЕКТАЦИЯ И РАСХОД НА 1 М<sup>2</sup>

Модель	Решётка	Кол-во пластин «мама» в решёке 600 мм	Кол-во пластин «папа» в решёке 600 мм	Несущая направ. №1 2400мм	Несущая направ. №2 1200мм	Несущая направ. №3 600 мм	Соед. элемент PG	АП-Г, «универсальный»
Модель 1	2,78 шт.	7 шт.	7 шт.	0,35 шт.	1,39 шт.	1,39 шт.	0,7 шт.	1,85 комп.
Модель 2	2,78 шт.	5 шт.	5 шт.	0,35 шт.	1,39 шт.	1,39 шт.	0,7 шт.	1,85 комп.
Модель 3	2,78 шт.	5 шт.	5 шт.	0,35 шт.	1,39 шт.	1,39 шт.	0,7 шт.	1,85 комп.
Модель 4	2,78 шт.	5 шт.	5 шт.	0,35 шт.	1,39 шт.	1,39 шт.	0,7 шт.	1,85 комп.
Модель 5	2,78 шт.	3 шт.	3 шт.	0,35 шт.	1,39 шт.	1,39 шт.	0,35 шт.	0,93 комп.
Модель 6	2,78 шт.	12 шт.	3 шт.	0,35 шт.	1,39 шт.	1,39 шт.	0,35 шт.	0,93 комп.
Модель 7	2,78 шт.	20 шт.	3 шт.	0,35 шт.	1,39 шт.	1,39 шт.	0,35 шт.	0,93 комп.
Модель 8	2,78 шт.	10 шт.	10 шт.	0,35 шт.	1,39 шт.	1,39 шт.	0,35 шт.	0,93 комп.
Модель 9	2,78 шт.	13 шт.	13 шт.	0,35 шт.	1,39 шт.	1,39 шт.	0,35 шт.	0,93 комп.
Модель 10	2,78 шт.	12 шт.	12 шт.	0,35 шт.	0,7 шт.	—	0,35 шт.	0,93 комп.

Система комплектуется уголками PL19x24 или PLL, если концы решёток примыкают к стене. Количество рассчитывается согласно проекту.



# ГРИЛЬЯТО ЖАЛЮЗИ

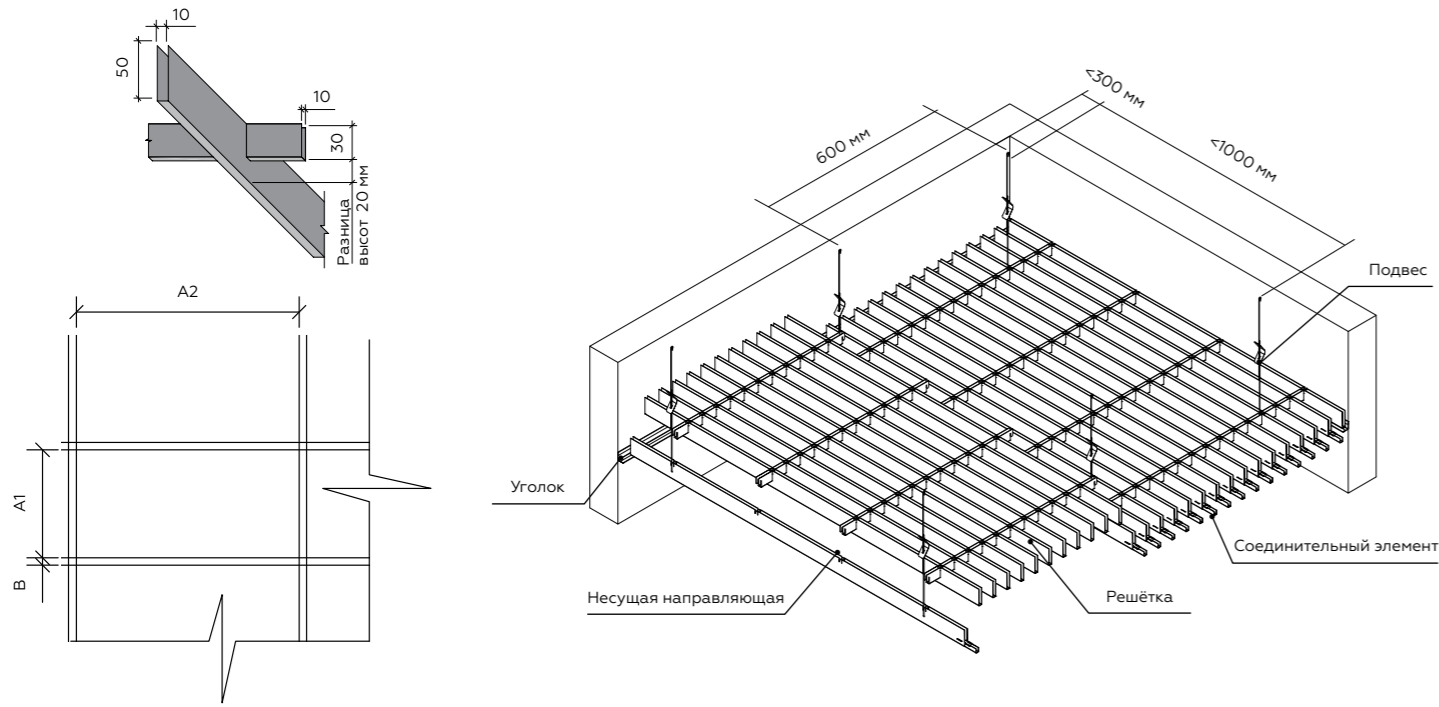

A - размер ячейки  
B - ширина видимой части профиля (база)

## ТЕХНИЧЕСКИЕ ХАРАКТЕРИСТИКИ

Размер решётки	Высота профилей «мама»	Высота профилей «папа»	Ширина видимой части профилей (база), С	Материал изготовления
600x1200 мм	50 мм	30 мм	10 мм	AL 0,3-0,4 мм

## ТИПОРАЗМЕРЫ ЯЧЕЕК В РЕШЁТКЕ

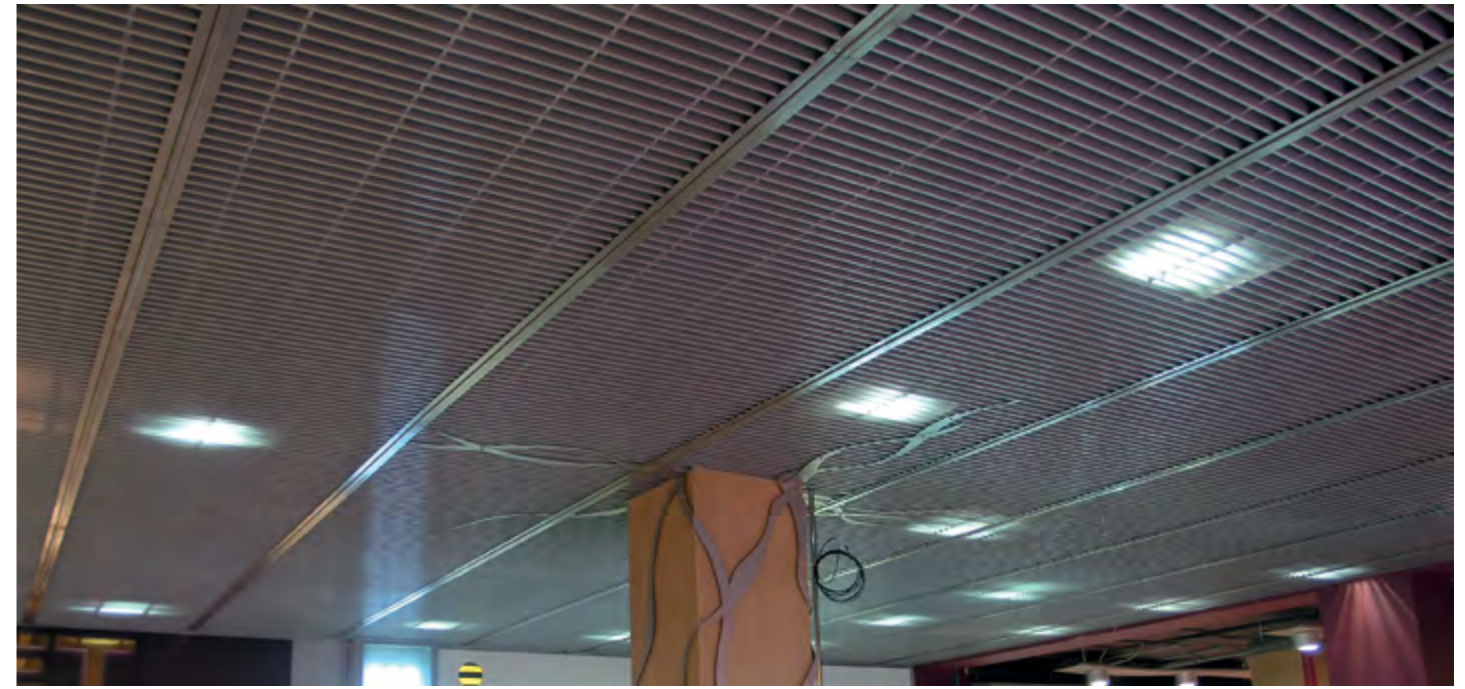
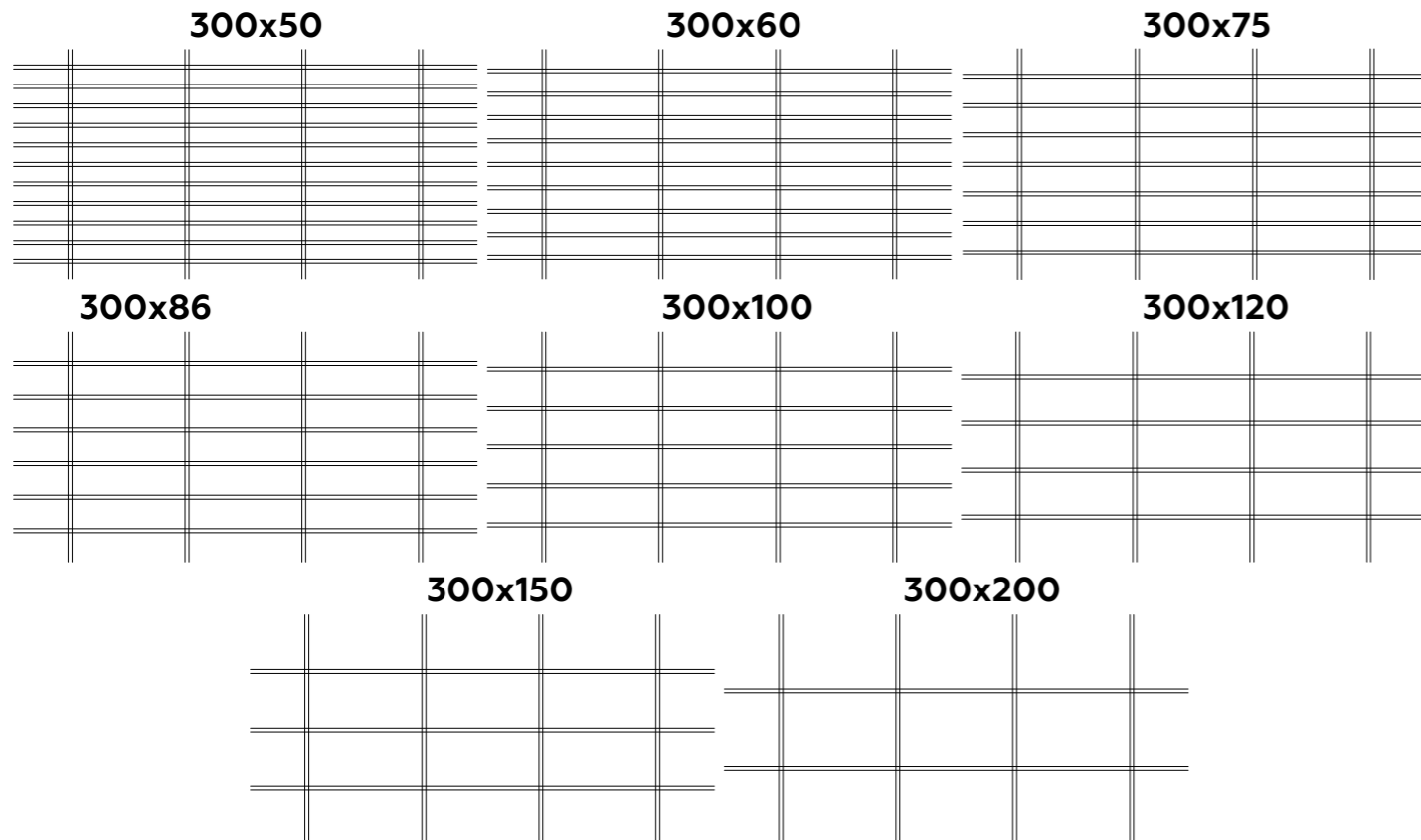

## ЦВЕТОВОЕ ИСПОЛНЕНИЕ\*

<b>Базовые цвета</b>	<b>Металлик и зеркало</b>	<b>Текстура «дерево»</b>	<b>Палитра RAL</b>
Белый	Черный	Текстура W203-1013	
		Сосна Сиена 63261	
	Металлик мат.		
		Дуб Рустик 6251	
		Дуб Античный бежевый 6403	

\* Допускается различие оттенка и текстуры покрытия металла от фактических образцов на день заказа.

## КОМПЛЕКТАЦИЯ И РАСХОД НА 1 М<sup>2</sup>

Размер ячейки, мм (АxВ)	Решётка	Типоразмер ячейки, мм (АxВ)+С	Кол-во пластин «мама» в решёке 1200 мм	Кол-во пластин «папа» в решёке 600 мм	Несущая направляющая		Соед. элемент PG	АП-Г, «универсальный»
					2400 мм	1200 мм**		
290x40	1,39 шт.	300x50	11 шт.	4 шт.	0,70 шт.	1,39 шт.	по расчёту	2,78 комп.
290x50	1,39 шт.	300x60	9 шт.	4 шт.	0,70 шт.	1,39 шт.	по расчёту	2,78 комп.
290x65	1,39 шт.	300x75	7 шт.	4 шт.	0,70 шт.	1,39 шт.	по расчёту	2,78 комп.
290x76	1,39 шт.	300x86	6 шт.	4 шт.	0,70 шт.	1,39 шт.	по расчёту	2,78 комп.
290x90	1,39 шт.	300x100	5 шт.	4 шт.	0,70 шт.	1,39 шт.	по расчёту	2,78 комп.
290x110	1,39 шт.	300x120	4 шт.	4 шт.	0,70 шт.	1,39 шт.	по расчёту	2,78 комп.
290x140	1,39 шт.	300x150	3 шт.	4 шт.	0,70 шт.	1,39 шт.	по расчёту	2,78 комп.
290x190	1,39 шт.	300x200	2 шт.	4 шт.	0,70 шт.	1,39 шт.	по расчёту	2,78 комп.

\*\* Направляющие длиной 1200 мм применяются только для помещений шириной не более 1200 мм

Система комплектуется уголками PL 19x24 или PLL, если концы решёток примыкают к стене. Количество рассчитывается согласно проекту.

# ТРЕУГОЛЬНОЕ ГРИЛЬЯТО «СТА-150»

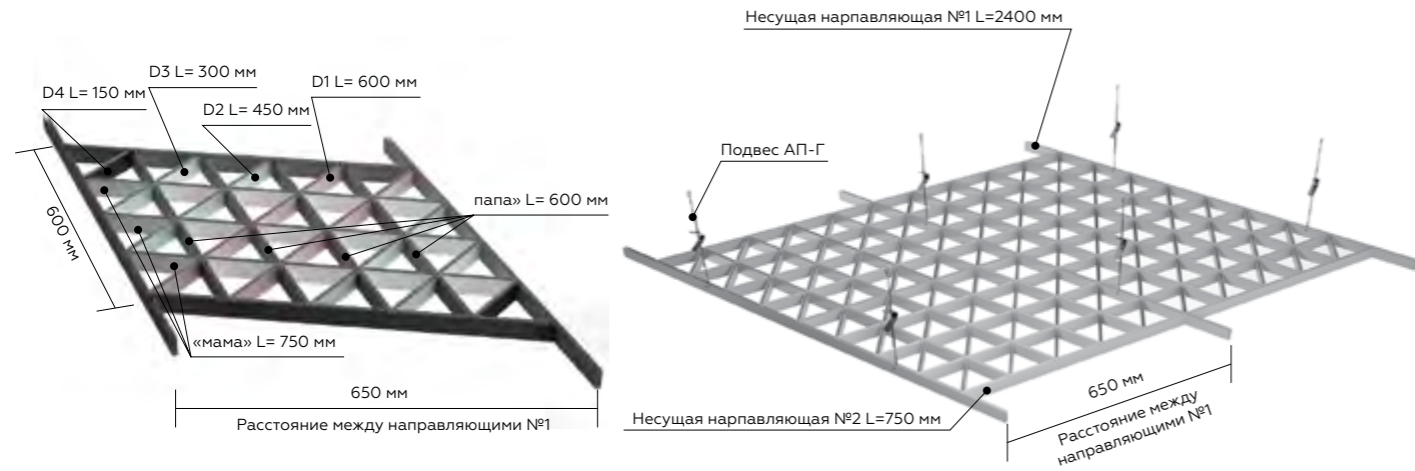

## ТЕХНИЧЕСКИЕ ХАРАКТЕРИСТИКИ

Размер решётки	Высота профилей «мама», «папа»	Ширина видимой части профилей (база)	Материал изготовления
600x750 мм	40 мм	10 мм	AL 0,4-0,5 мм

## ТИПОРАЗМЕР ЯЧЕЕК В РЕШЕТКЕ

150x150x150

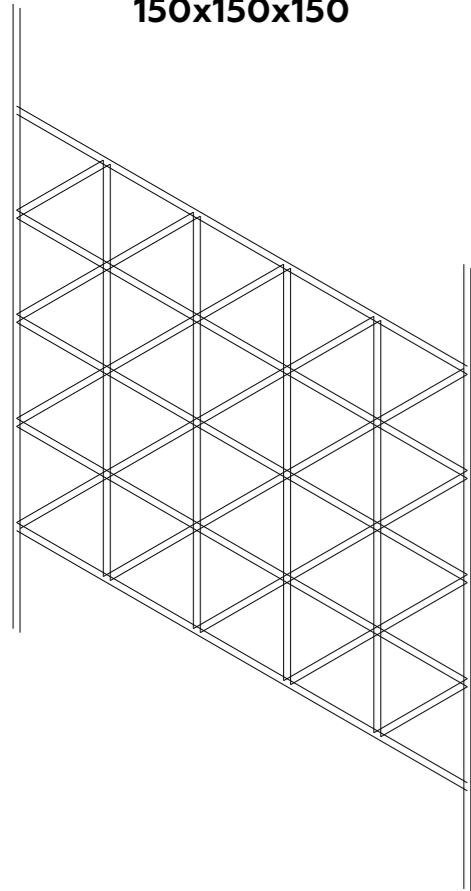

## ЦВЕТОВОЕ ИСПОЛНЕНИЕ\*

Базовые цвета

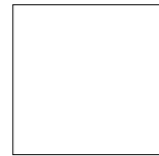

Белый



Черный



Металлик

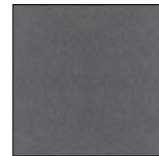

Металлик мат.



Супер-хром

Металлик и зеркало

Текстура «дерево»



Текстура W203-1013



Сосная Сиена 63261

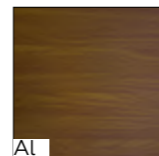

Дуб Рустик 6251



Дуб Антический бежевый 6403

Палитра RAL

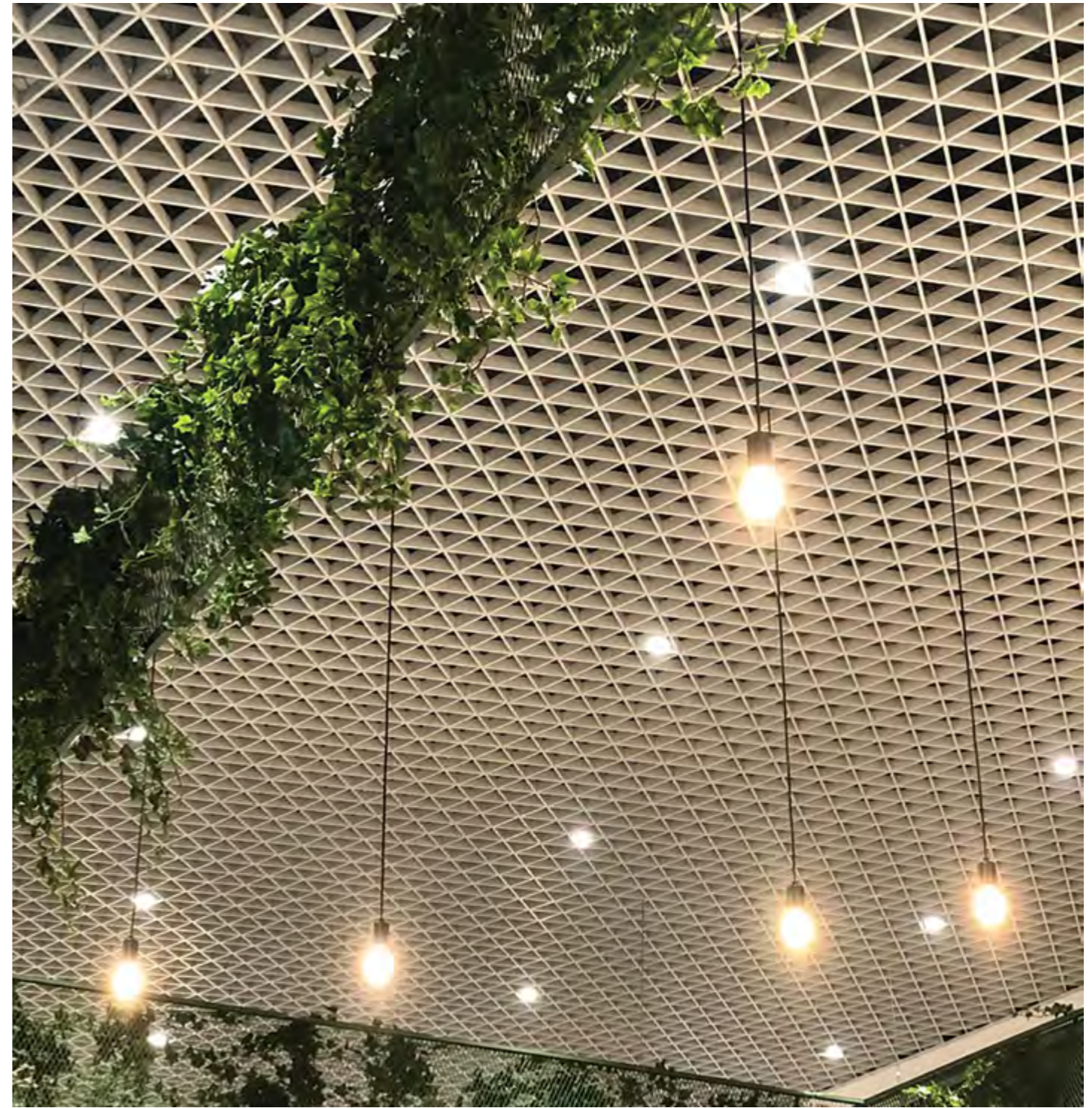

## КОМПЛЕКТАЦИЯ И РАСХОД НА ОДНУ РЕШЁТКУ

Типоразмер ячейки, мм	Кол-во пластин «мама» в решёке, 750 мм	Кол-во пластин «папа» в решёке, 600 мм	Диагональный элемент D1, 600 мм	Диагональный элемент D2, 450 мм	Диагональный элемент D3, 300 мм	Диагональный элемент D4, 150 мм
150x150x150	3 шт.	4 шт.	2 шт.	2 шт.	2 шт.	2 шт.

## КОМПЛЕКТАЦИЯ И РАСХОД НА 1 М²

Несущая направляющая №1 2400 мм	Несущая направляющая №2 750 мм	Соединительный элемент PG	АП-Г, «универсальный»
0,65 шт.	2,57 шт.	0,65 шт.	1,54 комп.

Система комплектуется обрамляющим профилем RPP 40, если концы решёток примыкают к стене. Количество рассчитывается согласно проекту.

\* Допускается различие оттенка и текстуры покрытия металла от фактических образцов на день заказа.

# ГРИЛЬЯТО «ПИРАМИДАЛЬНОЕ»

## Сечения профилей

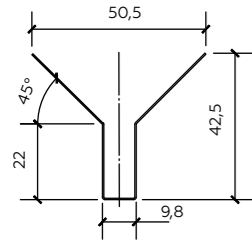

при высоте 42,5 мм

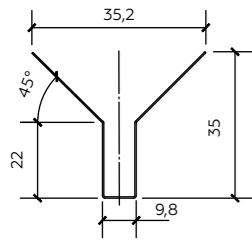

при высоте 35 мм

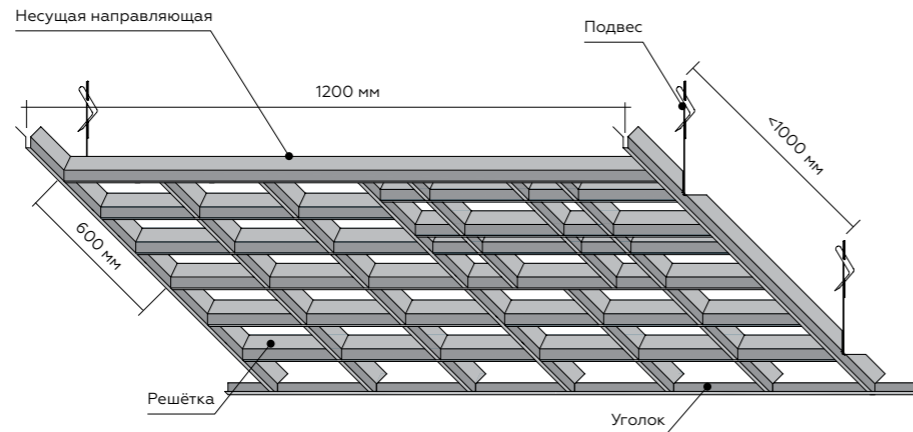

A - размер ячейки  
B - ширина видимой части профиля (база)

## ТЕХНИЧЕСКИЕ ХАРАКТЕРИСТИКИ

Размер решётки	Высота профилей «мама», «папа»	Ширина видимой части профилей (база), B	Материал изготовления
600x600 мм	35/42,5 мм	10 мм	AL 0,3-0,4 мм

## ТИПОРАЗМЕРЫ ЯЧЕЕК В РЕШЁТКЕ ПРИ ВЫСОТЕ ПРОФИЛЕЙ 35 ММ

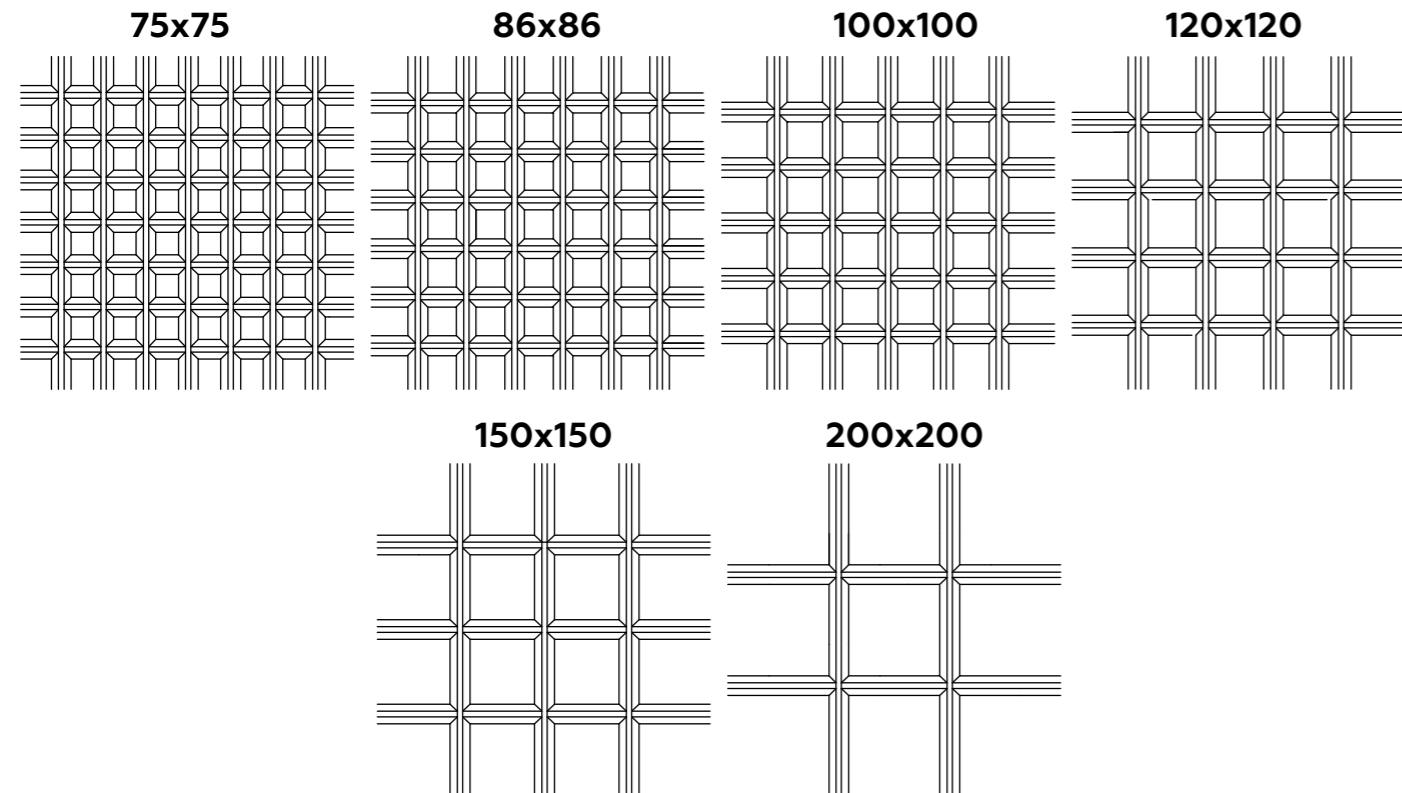

## ТИПОРАЗМЕРЫ ЯЧЕЕК В РЕШЁТКЕ ПРИ ВЫСОТЕ ПРОФИЛЕЙ 42,5 ММ

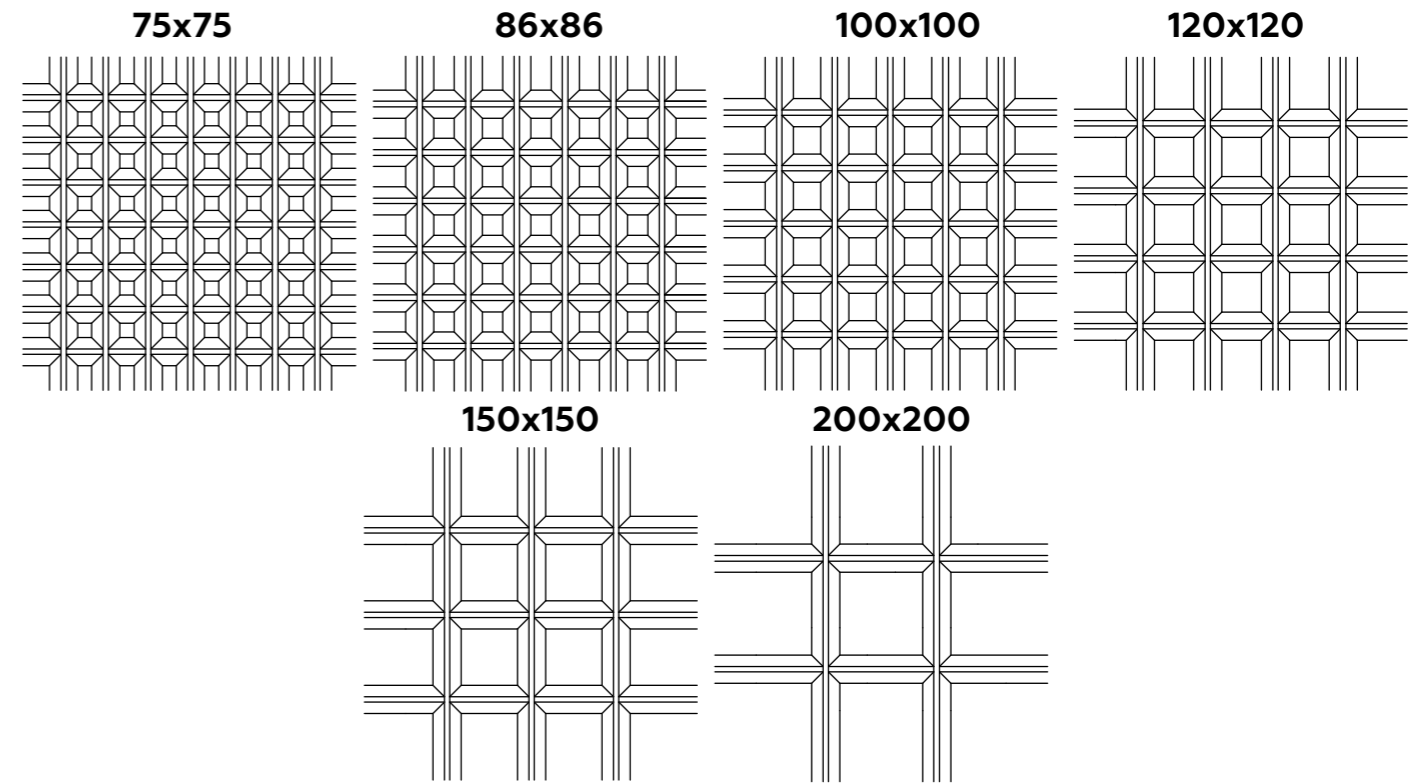

## ЦВЕТОВОЕ ИСПОЛНЕНИЕ\*



\* Допускается различие оттенка и текстуры покрытия металла от фактических образцов на день заказа.

## КОМПЛЕКТАЦИЯ И РАСХОД НА 1 М<sup>2</sup>

Размер ячейки, мм (A)	Типоразмер ячейки, мм (A+B)	Решётка	Кол-во пластин в решётке («мама»/ «папа») 600 мм	Несущая направ. №1 2400мм	Несущая направ. №2 1200мм	Несущая направ. №3 600 мм	Соед. элемент PG	АП-Г, «универсальный»
60	75x75	2,78 шт.	7 шт.	0,7 шт.	—	2,78 шт.	0,7шт.	1,85 комп.
71	86x86	2,78 шт.	6 шт.	0,35 шт.	1,39 шт.	1,39 шт.	0,35шт.	0,93 комп.
85	100x100	2,78 шт.	5 шт.	0,35 шт.	1,39 шт.	1,39 шт.	0,35шт.	0,93 комп.
105	120x120	2,78 шт.	4 шт.	0,35 шт.	1,39 шт.	1,39 шт.	0,35шт.	0,93 комп.
135	150x150	2,78 шт.	3 шт.	0,35 шт.	1,39 шт.	1,39 шт.	0,35шт.	0,93 комп.
185	200x200	2,78 шт.	2 шт.	0,35 шт.	1,39 шт.	1,39 шт.	0,35шт.	0,93 комп.

Система комплектуется уголками PL 19x24 или PLL, если концы решёток примыкают к стене. Количество рассчитывается согласно проекту.

# ГРИЛЬЯТО «РАЗНОУРОВНЕВОЕ»

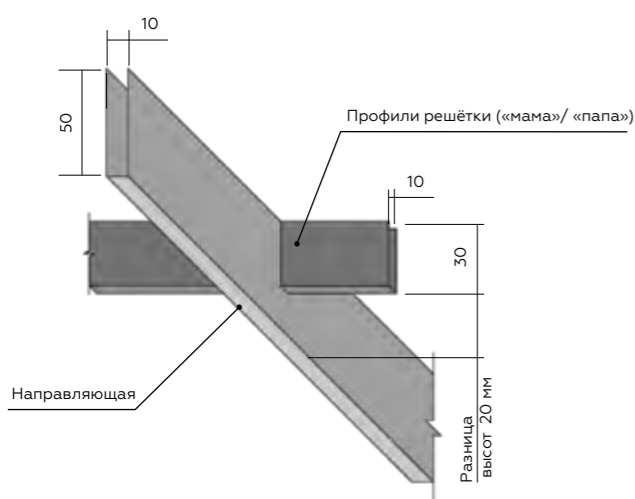
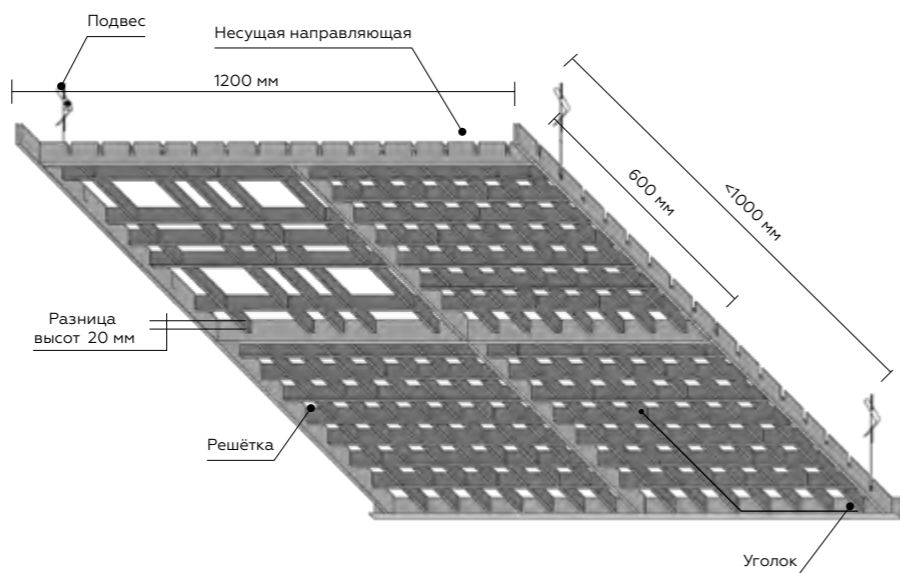

## ТЕХНИЧЕСКИЕ ХАРАКТЕРИСТИКИ

Размер решётки	Высота профилей «мама», «папа»	Высота профилей «направляющие»	Ширина видимой части профилей (база)	Материал изготовления
600x600 мм	30 мм	50 мм	10 мм	AL 0,3-0,4 мм

## ЦВЕТОВОЕ ИСПОЛНЕНИЕ\*



\* Допускается различие оттенка и текстуры покрытия металла от фактических образцов на день заказа.

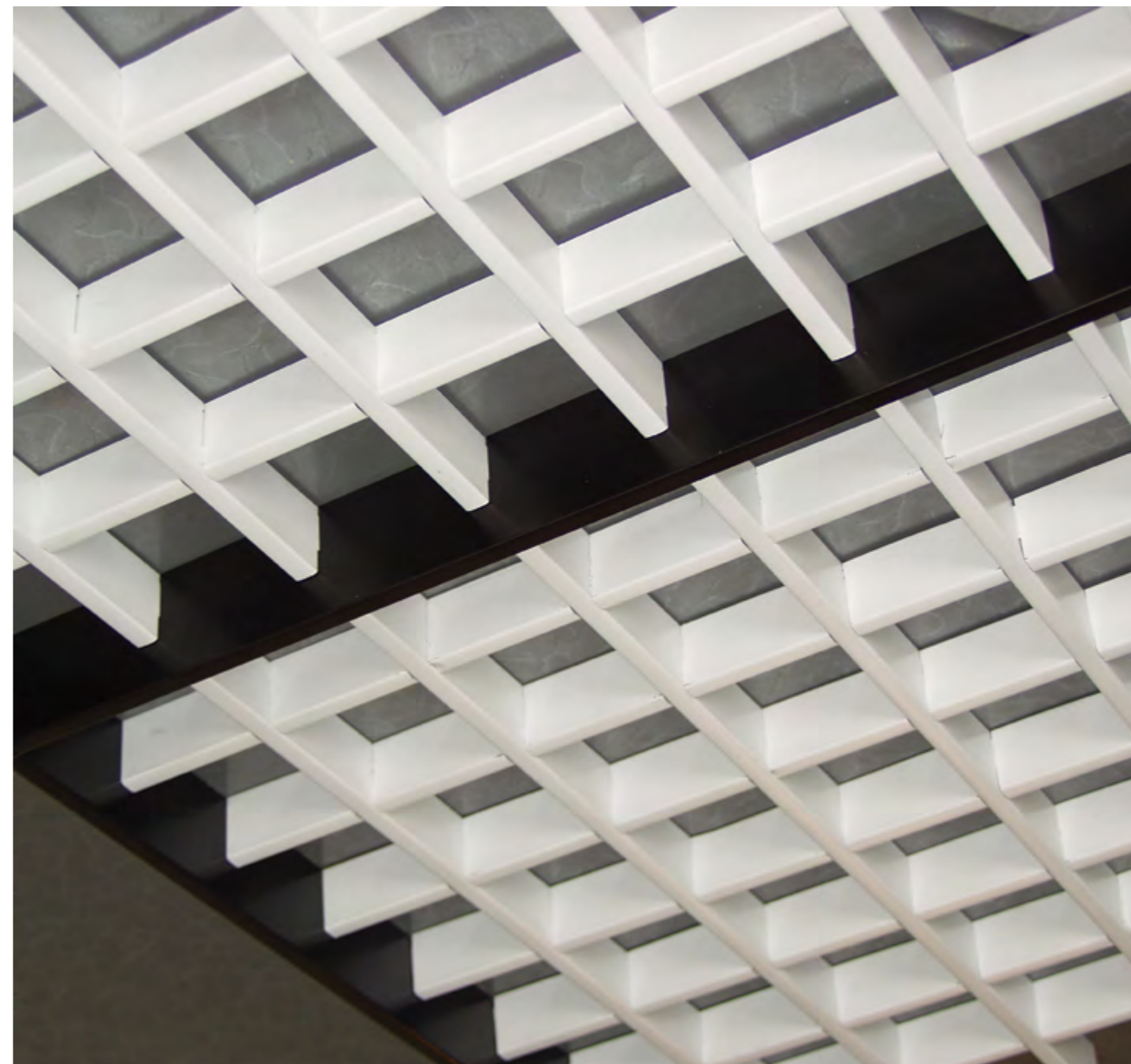

## КОМПЛЕКТАЦИЯ И РАСХОД НА 1 М²

Типоразмер ячейки, мм	Решётка	Кол-во пластин в решётке («мама»/ «папа») 600 мм	Несущая направ. №1 2400мм	Несущая направ. №2 1200мм	Несущая направ. №3 600 мм	Соед. элемент PG	АП-Г, «универсальный»
50x50	2,78 шт.	11 шт.	0,7 шт.	—	2,78 шт.	0,7шт.	1,85 комп.
60x60	2,78 шт.	9 шт.	0,7 шт.	—	2,78 шт.	0,7шт.	1,85 комп.
75x75	2,78 шт.	7 шт.	0,7 шт.	—	2,78 шт.	0,7шт.	1,85 комп.
86x86	2,78 шт.	6 шт.	0,35 шт.	1,39 шт.	1,39 шт.	0,35шт.	0,93 комп.
100x100	2,78 шт.	5 шт.	0,35 шт.	1,39 шт.	1,39 шт.	0,35шт.	0,93 комп.
120x120	2,78 шт.	4 шт.	0,35 шт.	1,39 шт.	1,39 шт.	0,35шт.	0,93 комп.
150x150	2,78 шт.	3 шт.	0,35 шт.	1,39 шт.	1,39 шт.	0,35шт.	0,93 комп.
200x200	2,78 шт.	2 шт.	0,35 шт.	1,39 шт.	1,39 шт.	0,35шт.	0,93 комп.

Система комплектуется уголками PL 19x24 или PLL, если концы решёток примыкают к стене. Количество рассчитывается согласно проекту.

# КАССЕТНЫЕ ПОТОЛКИ

Относительно большая площадь для нанесения декоративного покрытия делает кассетный потолок выигрышным решением при создании уникально оформленного потолка. Дополнительно, такой потолок можно декорировать вариациями по способу отделки металла: перфорацией, лазерной резкой или применив ПВХ-сетку.

По обновленным требованиям СанПиНа в отношении медицинских учреждений, именно этот вид подвесного потолка подходит для отделки «чистых» помещений, за счёт возможности жёсткой фиксации панелей клипсами.

При помощи регулируемых подвесов выполняется крепление подвесного потолка к несущим строительным конструкциям. Отступ от чернового потолка может быть на любом уровне заложенном в проекте.

Не допускается применение кассетных подвесных потолков на улице.

## Комплект потолка на открытой подвесной системе включает:

- Т-образные несущие направляющие длиной 3,7 м;
- Т-образные поперечные профили длиной 1,2, 0,6 м;
- Панель;
- Периметральный профиль;
- Регулируемые подвесы: АП/евро-подвес/универсальный подвес/тониус-подвес.

## Комплект потолка на скрытой подвесной системе включает:

- Несущий профиль ВТ-600;
- Панель;
- Периметральный профиль;
- Регулируемые подвесы: АП/евро-подвес/универсальный подвес/тониус-подвес.



Неагрессивная  
Слабоагрессивная  
среднеагрессивная  
(СП 28.13330.2017)



Горючесть НГ, Г1\*

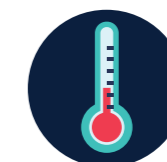

< +90°C



Сухая  
Влажная  
Нормальная  
(СП 50.13330.2012)

\*В соответствии с действующими сертификатами

# ОСНОВНЫЕ МОНТАЖНЫЕ СХЕМЫ

Кассетный потолок с кромкой АС\* на скрытой подвесной системе (усиленная система монтажа)

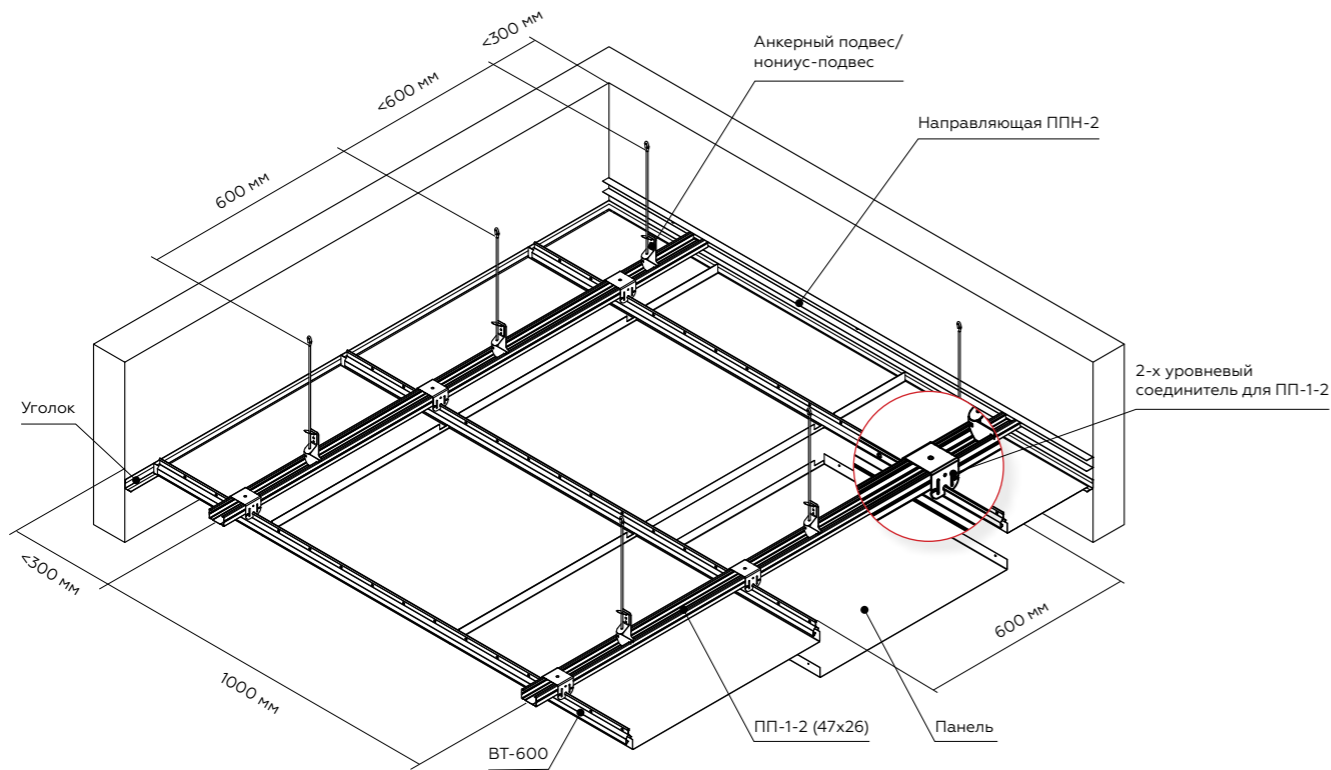

Кассетный потолок на открытой подвесной системе Т-24 / Т-15

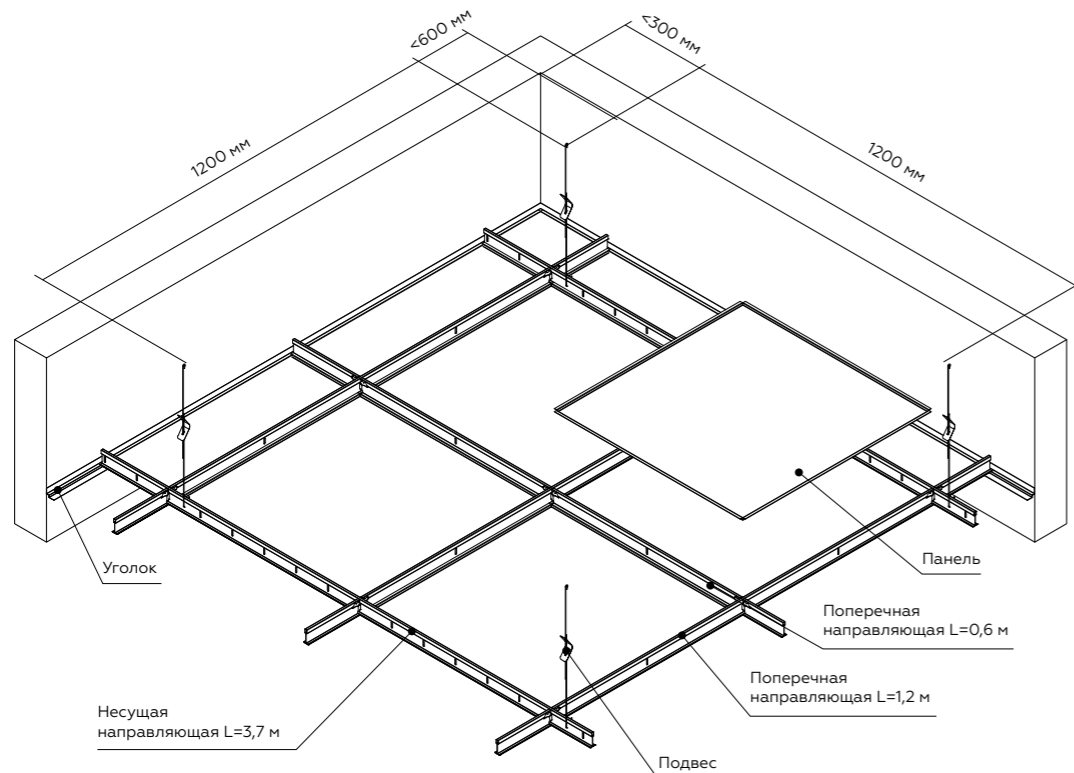

\*АС - Албес скрытая

# СВОДНАЯ ТАБЛИЦА

Тип потолка	Марка системы	Наименование изделия	Марка изделия	Модуль	Материал изготовления			Типы перфорации			
					Al	Оцинк. сталь	ПВС				
Панели	С открытой подвесной системой	Кромка прямоугольная приподнятая (типа «BOARD»)	Панель	AP300 «BOARD»	300x300	0,4-0,58	0,3-0,5	—	Al F d=0,75/1,5/3 Zn F d=0,75/1,5/3		
			Панель	AP300x600 «BOARD»	300x600	0,4-0,58	0,3-0,5	—	Al F d=0,75/1,5/3 Zn F d=0,75/1,5/3		
			Панель	AP300x1200 «BOARD»	300x1200	0,58	0,5	—	Al F d=0,75/1,5/3 Zn F d=0,75/1,5/3		
			Панель	AP600 «BOARD»	600x600	0,4-0,58/ 0,78	0,3-0,5	ST10	Al F d=0,75/1,5/3 Zn F d=0,75/1,5/3		
			Панель	AP600x1200 «BOARD»	600x1200	0,78	0,5-0,7	—	Al F d=1,5/3 Zn F d=1,5/3		
		Подвесная система	T-24 PRIM Line, T-15 PRIM, STRUNA								
		Подвес	АП, «универсальный», «ЕВРО», «нониус-подвес»								
		Уголок	PL								
		Панель	AP 600 «Line»	600x600	0,3-0,6	0,4	—	Al F d=0,75/1,5/3 Zn F d=0,75/1,5/3			
		Подвесная система	T-24, T-15								
		Подвес	АП, «универсальный», «ЕВРО», «нониус-подвес»								
		Уголок	PL, PLL								
	С открытой подвесной системой	Кромка прямоугольная одноуровневая (типа «LINE»)	Панель	AP300A6/90°	300x300	0,4-0,58	0,3-0,5	—	Al F d=0,75/1,5/3 Zn F d=0,75/1,5/3		
				AP300A8/90°	300x300	0,4-0,58	0,3-0,5	—	Al F d=0,75/1,5/3 Zn F d=0,75/1,5/3		
				AP300x600A6/90°	300x600	0,4-0,58	0,3-0,5	—	Al F d=0,75/1,5/3 Zn F d=0,75/1,5/3		
				AP300x600A8/90°	300x600	0,4-0,58	0,3-0,5	—	Al F d=0,75/1,5/3 Zn F d=0,75/1,5/3		
				AP600A6/90°	600x600	0,4-0,58	0,3-0,5	ST10	Al F d=0,75/1,5/3 Zn F d=0,75/1,5/3		
				AP600A8/90°	600x600	0,4-0,58	0,3-0,5	ST10, ST20	Al F d=0,75/1,5/3 Zn F d=0,75/1,5/3		
				AP300x1200A6/90°	300x1200	0,58	0,5-0,7	—	Al F d=0,75/1,5/3 Zn F d=0,75/1,5/3		
				AP300x1200A8/90°	300x1200	0,58	0,5-0,7	—	Al F d=0,75/1,5/3 Zn F d=0,75/1,5/3		
				AP600x1200A6/90°	600x1200	0,58-0,78	0,5-0,7	—	Al F d=0,75/1,5/3 Zn F d=0,75/1,5/3		
				AP600x1200A8/90°	600x1200	0,58-0,78	0,5-0,7	—	Al F d=0,75/1,5/3 Zn F d=0,75/1,5/3		
				Подвесная система	T-24, T-15, STRUNA						
				Подвес	АП, «универсальный», «ЕВРО», «нониус-подвес»						
Уголок	PLL										
С открытой подвесной системой	Кромка скошенная 45° с опусканием (типа «TEGULAR»)	Панель	AP600A6/45°	600x600	0,4-0,58	0,3-0,5	ST10, Q8, R16	Al F d=0,75/1,5/3 Zn F d=0,75/1,5/3			
			AP600A8/45°	600x600	0,4-0,58	0,3-0,5	ST10, Q8, R16	Al F d=0,75/1,5/3 Zn F d=0,75/1,5/3			
		Подвесная система	T-24, T-15								
		Подвес	АП, «универсальный», «ЕВРО», «нониус-подвес»								
		Уголок	PLL								
		Соединитель 2х-уровневый	для ПП-1-2								
Со скрытой подвесной системой	Кромка АС (Албес скрытая)	Панель	AP300AC	300x300/45°	0,4-0,58	0,4-0,6	—	Al F d=0,75/1,5/3 Zn F d=0,75/1,5/3			
			AP300x600AC	300x600/45°	0,4-0,58	0,6	—	Al F d=0,75/1,5/3 Zn F d=0,75/1,5/3			
			AP300x1200AC	300x1200/45°	0,4-0,58	0,4-0,5/0,6	—	Al F d=0,75/1,5/3 Zn F d=0,75/1,5/3			
			AP600AC	600x600/45°	0,4-0,58	0,4-0,5/0,6	—	Al F d=0,75/1,5/3 Zn F d=0,75/1,5/3			
			AP600x1200AC/90°	600x1200/90°	0,58-0,78	0,5-0,6	—	Al F d=0,75/1,5/3 Zn F d=0,75/1,5/3			
		Несущий профиль	BT-600								
		Профиль оцинкованный	ПП-1-2 (47x26)								
		Профиль оцинкованный	ППН-2 (30x20)								
		Подвес	Анкерный для ПП-1-2, «нониус-подвес»								
		Уголок	PL								

# КАССЕТНЫЙ ПОТОЛОК НА ОТКРЫТОЙ ПОДВЕСНОЙ СИСТЕМЕ



## ОБРАТИТЕ ВНИМАНИЕ

Панели для подвесных систем Т-15 и Т-24 имеют различные встраиваемые размеры. При заказе панелей необходимо указывать тип подвесной системы.

Для потолочных панелей с приподнятой прямоугольной кромкой (типа Board) необходимо использовать систему собирающуюся «встык» (Т-24 PRIM Line, Т-15 Prim, Т-15 ALBES STRUNA).

При использовании панелей со скошенной 45° или прямоугольной 90° кромкой с опусканием необходимо использовать уголок PLL. Кроме подвесной системы Т-15 ALBES STRUNA.

В зонах с активными воздушными потоками для дополнительной фиксации панелей используются прижимные клипсы.

## ТЕХНИЧЕСКИЕ ХАРАКТЕРИСТИКИ

Тип кромки	Материал и толщина, мм*			Перфорация
	AL	Оц. сталь	ПВС**	
Кромка скошенная 45°/прямоугольная 90° с опусканием	0,3 - 1,5	0,3 - 0,7	+	R1, R2, R3, R4, K45, K90, K1, K9
Кромка прямоугольная приподнятая	0,3 - 1,5	0,3 - 0,7	+	R1, R2, R3, R4, K45, K90, K1, K9
Кромка прямоугольная одноуровневая	0,3 - 1,5	0,3 - 0,7	+	R1, R2, R3, R4, K45, K90, K1, K9

\*Толщина металла выбирается индивидуально в зависимости от типоразмера кассеты

\*\*Кассеты с кромками типа «BOARD», «LINE» и «TEGULAR 90°» производятся только из ПВС ST10

## ЦВЕТОВОЕ ИСПОЛНЕНИЕ\*

### Базовые цвета



Белый



Черный

### Металлик и зеркало



Металлик

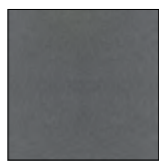

Металлик мат.

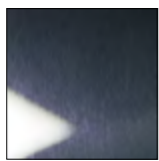

Супер-хром

### Текстура «дерево»



AL Текстура W203-1013

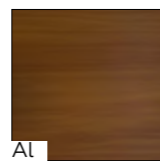

AL Сосная Сиена 63261

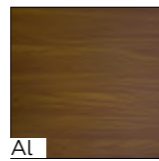

AL Дуб Рустик 6251



AL Дуб Античный бежевый 6403

### Палитра RAL



Рисунок перфорации на стр. 120

## ТИПЫ КРОМОК

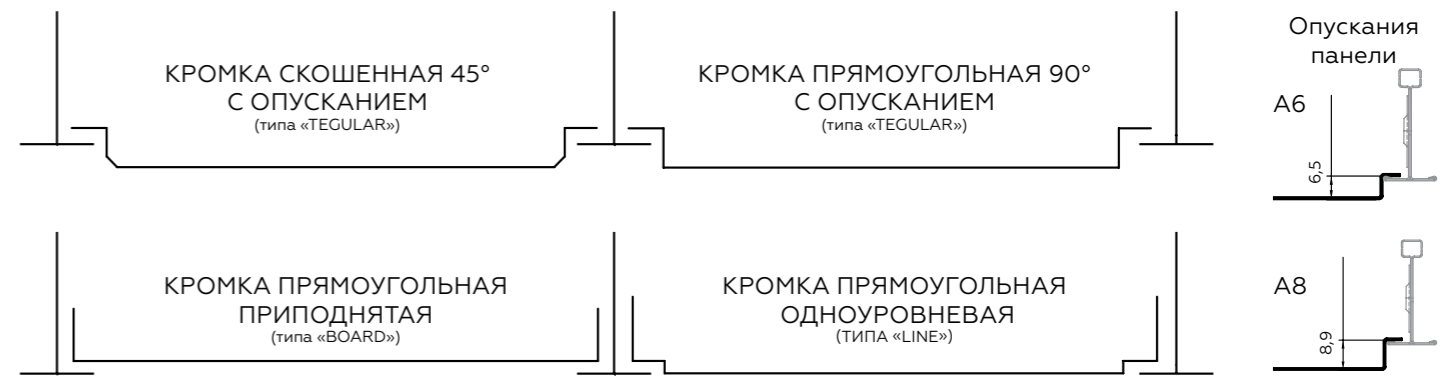

### Прижимная клипса



### Уголок PL с фиксаторами

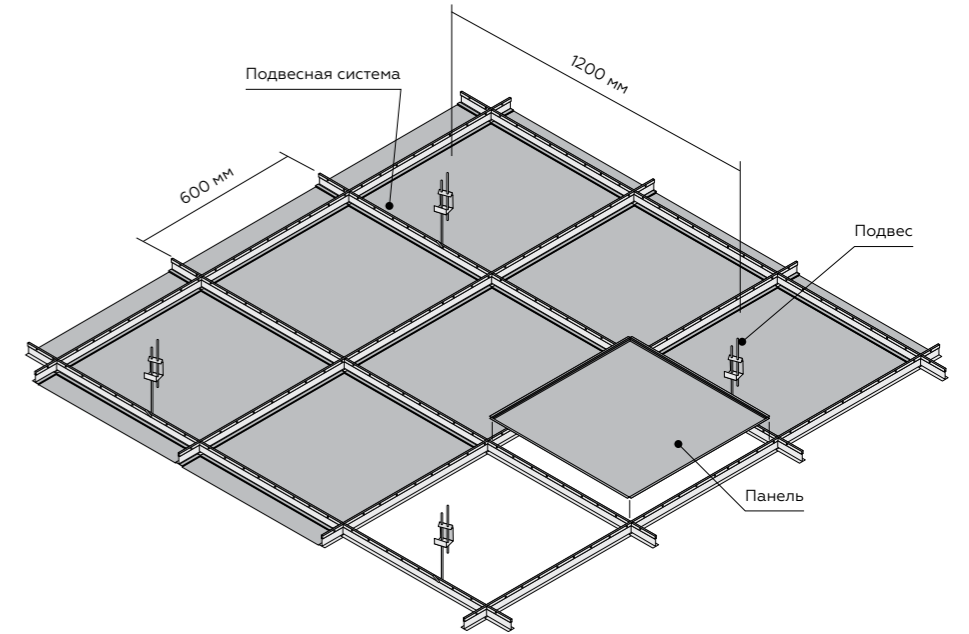

## КОМПЛЕКТАЦИЯ И РАСХОД НА 1 М²

Тип кромки	Марка изделия	Модуль панели, мм	Панель, шт	Несущий проф. 3700 мм	Попереч. проф. 1200 мм	Попереч. проф. 600 мм	Попереч. проф. 300 мм	АП, «ЕВРО», «универсальный», «нониус-подвес»
Кромка скошенная 45°/прямоугольная 90° с опусканием	AP 300A6(A8)/90°	300x300	11,11	1,67 м.п.	—	3,33 м.п.	1,67 м.п.	1,39 комп.
	AP 300x600A6(A8)/90°	300x600	5,56	0,83 м.п.	1,67 м.п.	2,5 м.п.	—	0,83 комп.
	AP 300x1200A6(A8)/90°	300x1200	2,78		3,33 м.п.	—	—	
	AP 600A6(A8)/90° (45°)	600x600	2,78		1,67 м.п.	0,83 м.п.	—	
AP 600x1200A6(A8)/90°	600x1200	1,39	1,67 м.п.		—	—		
Кромка прямоугольная приподнятая	AP 300 «BOARD»	300x300	11,11	1,67 м.п.	—	3,33 м.п.	1,67 м.п.	1,39 комп.
	AP 300x600 «BOARD»	300x600	5,56	0,83 м.п.	1,67 м.п.	2,5 м.п.	—	0,83 комп.
	AP 300x1200 «BOARD»	300x1200	2,78		3,33 м.п.	—	—	
	AP 600 «BOARD»	600x600	2,78		1,67 м.п.	0,83 м.п.	—	
AP 600x1200 «BOARD»	600x1200	1,39	1,67 м.п.		—	—		
Кромка прямоугольная одноуровневая	AP 600 «LINE»	600x600	2,78	0,83 м.п.	1,67 м.п.	0,83 м.п.	—	0,83 комп.

Система комплектуется уголками PL 19x24 (PL 25x25 с фиксатором) или PLL, если торцы панелей примыкают к стене. Количество рассчитывается согласно проекту. К данному типу потолка подходят светильники VALTONIX типа: UNIVERSAL LED Албес, ULTRA LIGHT LED

# КАССЕТНЫЙ ПОТОЛОК НА СКРЫТОЙ ПОДВЕСНОЙ СИСТЕМЕ

Панель крепится в направляющие (несущий профиль ВТ-600) путём защёлкивания. Последующая панель устанавливается встык с предыдущей, таким образом, несущий каркас закрывается самими панелями. В зависимости от площади помещения, крепление кассетных потолков с кромкой АС можно производить простым или усиленным способом монтажа. Для небольших помещений, габаритами менее 4х4 м можно применять простой монтаж.

## ТЕХНИЧЕСКИЕ ХАРАКТЕРИСТИКИ

Тип кромки	Материал и толщина, мм*			Перфорация
	AL	Оц. сталь	ПВС	
КРОМКА АС (Албес скрытая)	0,4 - 0,58	0,4 - 0,6	—	R1, R2, R3, R4, K45, K90, K1, K9

\*Толщина металла выбирается индивидуально в зависимости от типоразмера кассеты

## ЦВЕТОВОЕ ИСПОЛНЕНИЕ\*

Базовые цвета



Белый      Черный

Металлик и зеркало



Металлик      Металлик мат.

Текстура «дерево»



AL Текстура W203-1013      AL Сосная Сиена 63261

Палитра RAL





Супер-хром



AL Дуб Рустик 6251



AL Дуб Античный бежевый 6403

\* Допускается различие оттенка и текстуры покрытия металла от фактических образцов на день заказа.

Рисунок перфорации на стр. 120



## ТИПЫ КРОМОК

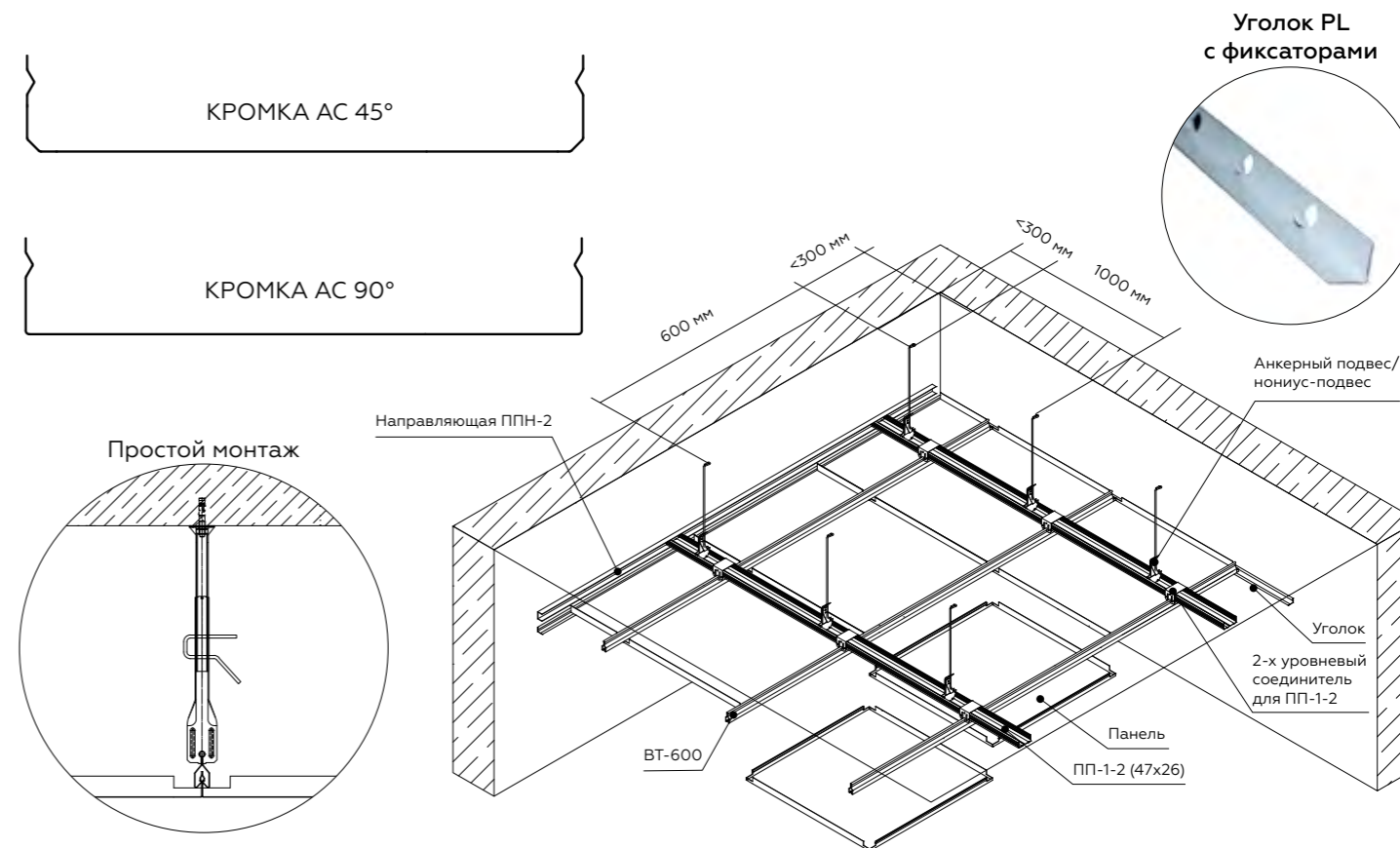

## КОМПЛЕКТАЦИЯ И РАСХОД НА 1 М² ПРИ ПРОСТОМ МОНТАЖЕ

Марка изделия	Модуль панели, мм	Панель, шт	ВТ-600	Соед. двухуров. для ПП-1-2	Нониус-подвес
AP 300 АС	300x300	11,11	3,33 м.п.	2,78 шт.	2,78 шт.
AP 300x600 АС	300x600	5,56	3,33 м.п.	1,39 шт.	1,39 шт.
AP 300x1200 АС	300x1200	2,78	3,33 м.п.	2,78 шт.	2,78 шт.
AP 600 АС	600x600	2,78	1,67 м.п.	1,39 шт.	1,39 шт.
AP 600x1200 АС*	600x1200	1,39	1,67 м.п.	1,39 шт.	1,39 шт.

## КОМПЛЕКТАЦИЯ И РАСХОД НА 1 М² ПРИ УСИЛЕННОМ МОНТАЖЕ

Марка изделия	Модуль панели, мм	Панель, шт	ВТ-600	Профиль ПП-1-2 (47x26)	Профиль ППН-2 (27x28)	Соед. двухуров. для ПП-1-2	Анкерный подвес	Тяга подвеса
AP 300 АС	300x300	11,11	3,33 м.п.	1 м.п.	по расчёту	3,33 шт.	1,67 шт.	1,67 шт.
AP 300x600 АС	300x600	5,56	3,33 м.п.			3,33 шт.		
AP 300x1200 АС	300x1200	2,78	3,33 м.п.			3,33 шт.		
AP 600 АС	600x600	2,78	1,67 м.п.			1,67 шт.		
AP 600x1200 АС*	600x1200	1,39	1,67 м.п.			1,67 шт.		

Система комплектуется уголками PL 19x24 или PLL, если торцы панелей примыкают к стене. Количество рассчитывается согласно проекту.

К данному типу потолка подходят светильники VALTONIX типа: UNIVERSAL LED Албес\*\*, ULTRA LIGHT LED\*\*

\*Панель с кромкой 90°

\*\* Светильник, установленный в ячейку потолочного каркаса, выступает ниже уровня потолка.



# КОРИДОРНЫЕ ПАНЕЛИ

Коридорные панели – это прямоугольные элементы, зафиксированные непосредственно на периметральном профиле, данный тип крепления позволяет установить любую высоту потолка. Длинная сторона панелей не превышает 2 метров, что делает данный тип потолка функциональным и бюджетным решением в оформлении коридора или иного узкого помещения.

## ТЕХНИЧЕСКИЕ ХАРАКТЕРИСТИКИ

Тип кромки	Ширина, мм (А)	Длина, мм (В max)	Руст, мм (С)	Высота, мм (Н)	Материал и толщина, мм*		
					AL	Оц. сталь	ПВС
ПК - 400	400	до 1800	—	39	—	0,5	—
ПК - 400	400	до 2000	—	39	—	0,6	—
ПК - 400 P	388	до 1800	12	39	—	0,5	—
ПК - 400 P	388	до 2000	12	39	—	0,6	—

\*Толщина металла выбирается индивидуально в зависимости от требуемой максимальной длины панелей.

## ЦВЕТОВОЕ ИСПОЛНЕНИЕ\*

### Базовые цвета



Белый

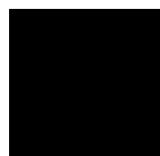

Черный

### Металлик и зеркало



Металлик

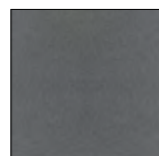

Металлик мат.

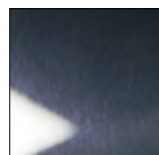

Супер-хром

### Текстура «дерево»



AL  
Текстура  
W203-1013

### Палитра RAL



\* Допускается различие оттенка и текстуры покрытия металла от фактических образцов на день заказа.

## КОМПЛЕКТАЦИЯ И РАСХОД НА 1 М<sup>2</sup>

Тип кромки	Марка изделия	Модуль, площадь панели м <sup>2</sup>	Панель	Уголок PL 40x40/PL 50x50/PLL
Без руста	ПК-400	400xВ (АxВ*)	2,5 шт.	2 м.п.
С рустом	ПК-400 P	388+12xВ (А+СxВ*)	2,5 шт.	2 м.п.

\*Длина (В) панели выбирается в соответствии с шириной коридора.

## ТИПЫ КРОМОК

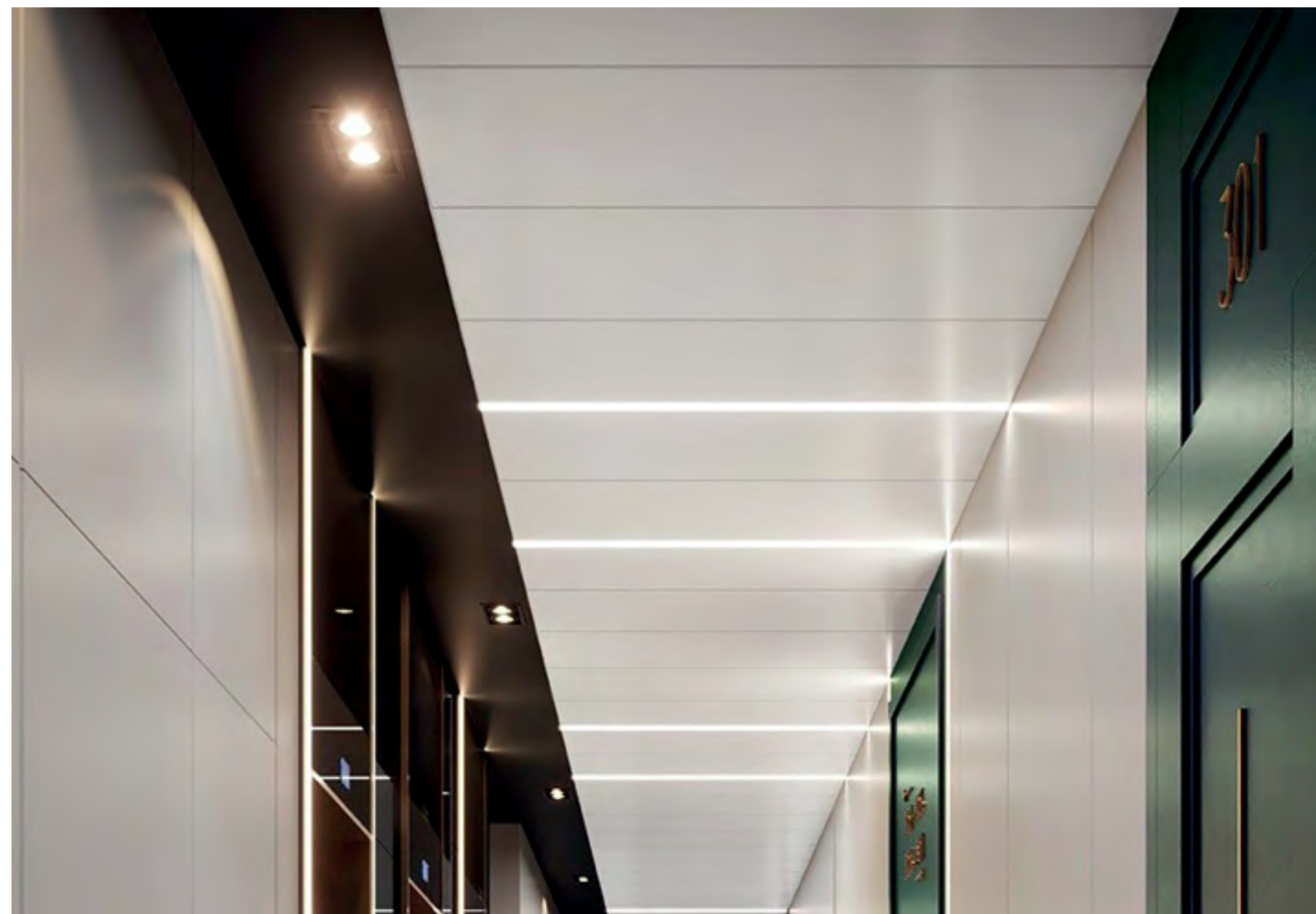
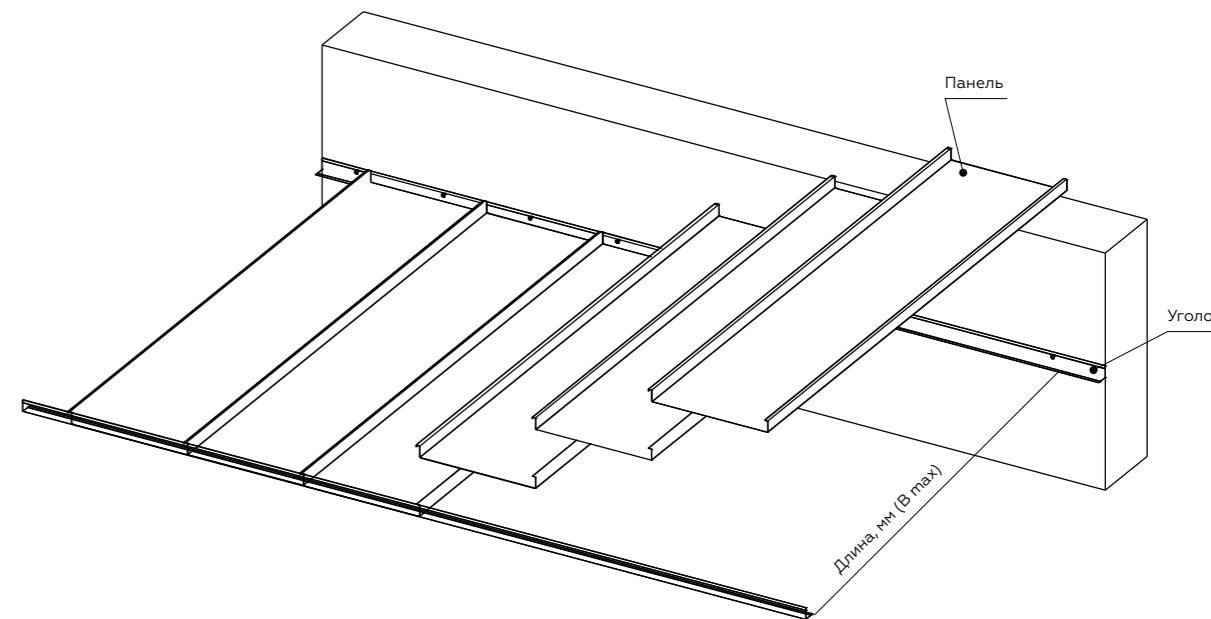
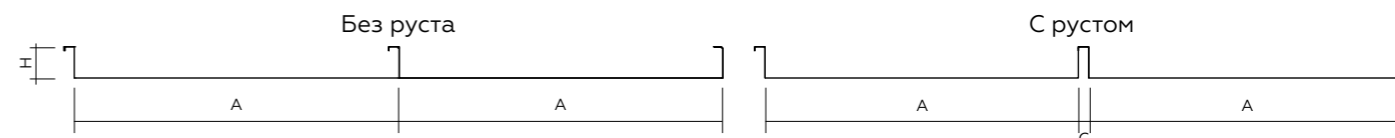

# ПОДВЕСНЫЕ СИСТЕМЫ Т-ПРОФИЛЬ



## ОБРАТИТЕ ВНИМАНИЕ

При применении потолков на подвесной системе в помещениях с повышенной влажностью существует ряд требований, обязательных к выполнению:

1. Использование только «Нониус-подвеса»;
2. Стальные потолочные панели и подвесные системы должны быть дополнительно окрашены порошковой краской.

Указанные меры в совокупности позволяют достичь высокой коррозионной стойкости и долговечности декоративного покрытия.

**Запрещается применение подвесных систем Т-15/38 GL-15, Т-24 «Албес», Т-24 Norma, Т-24 Е, в помещениях с повышенной влажностью!**

**Комплект подвесной системы Т-профиль включает:**

- Т-образные несущие направляющие длиной 3,7 м;
- Т-образные поперечные профили длиной 1,2 и 0,6 м;
- Периметральный профиль;
- Регулируемые подвесы: АП/евро-подвес/универсальный подвес/нониус-подвес.



Неагрессивная  
Слабоагрессивная  
среднеагрессивная  
(СП 28.13330.2017)



Горючесть НГ, Г1\*

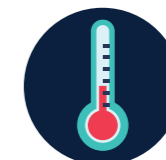

< +90°C



Сухая  
Влажная  
Нормальная  
(СП 50.13330.2012)

\*В соответствии с действующими сертификатами

# АССОРТИМЕНТ

## ПОДВЕСНЫХ СИСТЕМ Т-ПРОФИЛЬ

Название системы	Ширина видимой части профиля, мм	Тип стыка	Материал изготовления	Тип замка	Размеры профилей	Цветовое исполнение	Несущая способность*, кг/м²	Наличие пожарного компенсатора
T-15 ALBES STRUNA	14,5	Встык	Сталь с защитным покрытием	Отдельно клёпаные замки «CLICK» из пружинной стали	L=3,6 14,5/41,5 L=1,2 14,5/41,5 L=0,6 14,5/41,5	Белый мат. Черный Металлик	15	+
T-24 CLICK PRIM	24	Внахлест	Сталь с защитным покрытием	Отдельно клёпаные замки «CLICK» из пружинной стали	L=3,7 24/38 L=1,2 24/38 L=0,6 24/38	Все цвета RAL	15	+
					L=3,7 24/38 L=1,2 24/38 L=0,6 24/29			
T-24 ALBES EBPO	24	Внахлест	Сталь с защитным покрытием	Цельно вырубленные замки	L=3,7 24/38 L=1,2 24/29 L=0,6 24/29 L=0,3 24/29	Все цвета RAL	13,5	+
T-24 PRIM Line	24	Встык	Сталь с защитным покрытием	«Крючковые» цельно вырубленные замки	L=3,7 24/38 L=1,2 24/38 L=0,6 24/38 L=0,3 24/38	Все цвета RAL	13,5	+
T-15 PRIM	15	Встык	Сталь с защитным покрытием	«Крючковые» цельно вырубленные замки	L=3,7 15/38 L=1,2 15/38 L=0,6 15/38 L=0,3 15/38	Все цвета RAL	13,5	+
				Цельно вырубленные замки	L=3,7 15/38 L=1,2 15/29 L=0,6 15/29 L=0,3 15/29			
T-15/38 GL-15	15	Встык	Жесть	«Крючковые» цельно вырубленные замки	L=3,7 15/38 L=1,2 15/38 L=0,6 15/38 L=0,3 15/38	Все цвета RAL	8	+
T-15 «Албес»	15	Внахлест	Сталь с защитным покрытием	Цельно вырубленные замки	L=3,7 15/38 L=1,2 15/29 L=0,6 15/29 L=0,3 15/29	Все цвета RAL	12	+
T-24 «Албес»	24	Внахлест	Жесть	Цельно вырубленные замки	L=3,7 24/29 L=1,2 24/29 L=0,6 24/29	Белый мат. Черный Металлик Супер-золото Супер-хром	8	+
T-24 NORMA	24	Внахлест	Жесть	Цельно вырубленные замки	L=3,7 24/29 L=1,2 24/25 L=0,6 24/18,5	Белый мат. Черный Металлик Супер-золото Супер-хром	7	+
T-24 E	24	Внахлест	Жесть	Цельно вырубленные замки	L=3,7 24/25 L=1,2 24/21,5 L=0,6 24/18,5	Белый мат.	4,3	-

\*Несущая способность приведена для схемы монтажа № 4. Несущая способность определялась по методике РПО «Албес». При необходимости несущая способность подвесной системы может быть повышена за счёт применения другой схемы монтажа и увеличения количества применяемых подвесов на 1 м².

### ЦВЕТОВОЕ ИСПОЛНЕНИЕ\*\*

Базовые цвета

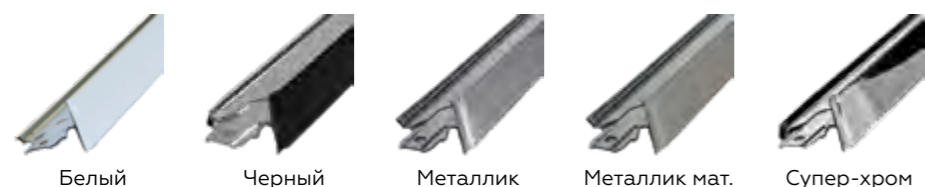

Белый

Черный

Металлик

Металлик мат.

Супер-хром

Эффект металлик и зеркало

Палитра RAL



\*\* Допускается различие оттенка и текстуры покрытия металла от фактических образцов на день заказа.

# ТЕРМИНЫ И ОБОЗНАЧЕНИЯ

## ПОДВЕСНЫХ СИСТЕМ Т-ПРОФИЛЬ

Показатель	Характеристика	Чертеж
<b>Разрез и видимая ширина Т-профиля</b>	24 мм 15 мм 14,5 мм	
<b>Высота Т-профиля</b>	41,5 мм 38 мм 29 мм 25 мм 21,5 мм 18,5 мм	
<b>Длина профиля</b>	3700 (3600)* мм 1200 мм 600 мм 300 мм	
<b>Типы замков</b>	а) Отдельно клепаный замок из пружинной стали б) «Крючковый» цельно вырубленный замок с) Цельно вырубленный замок	
<b>Тип соединения</b>	а) Внахлест б) Встык	
<b>Пожарный компенсатор</b>	Для компенсации температурных деформаций	
<b>Пуклёвка</b>	Соединение двух полос металла для увеличения жёсткости профиля	
<b>Ребро жёсткости</b>	Влияет на несущую способность	

\*Данный типоразмер указан для профиля T-15 ALBES STRUNA.

# T-15 ALBES STRUNA

## ОСОБЕННОСТИ СИСТЕМЫ

- Повышенная несущая способность
- Уникальная система защёлкивающихся замковых соединений «CLICK»
- Высокая коррозионная стойкость
- Удобен при монтаже
- Многократное соединение и разъединение профилей без использования специального инструмента
- Возможность размещения дополнительного светодиодного освещения и вспомогательных элементов в видимой части профиля

Профиль несущий вспомогательный 14,5/41,5 L=600

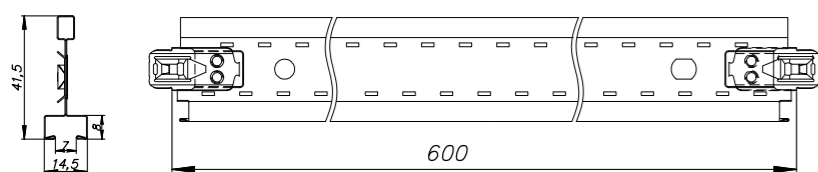

Профиль несущий вспомогательный 14,5/41,5\*\*\* L=1200

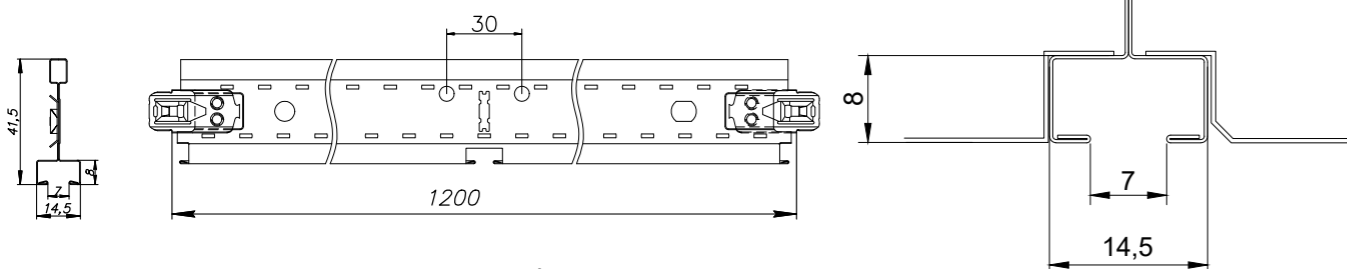

Профиль несущий основной 14,5/41,5 L=3600

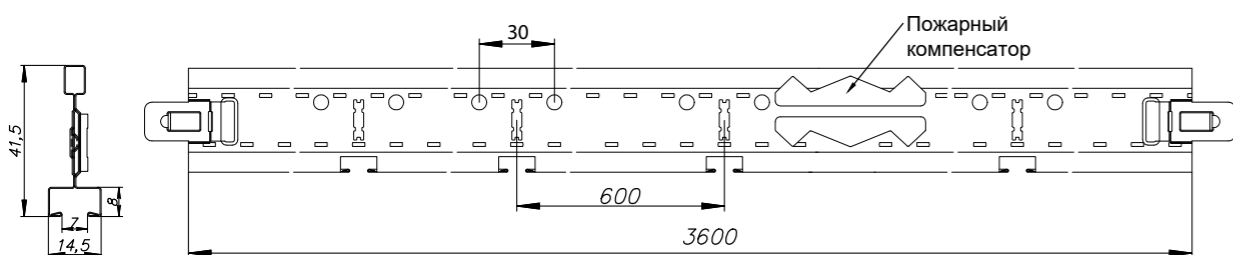

## ТЕХНИЧЕСКИЕ ХАРАКТЕРИСТИКИ

Ширина шапки, мм	14,5 мм		
Длина профиля, мм	3600 мм	1200 мм	600 мм
Высота профиля, мм	41,5 мм		
Тип замка	Отдельно штампованный из пружинной стали		
Тип соединения	Встык		
Материал изготовления	Сталь с защитным покрытием		
Несущая способность*	до 15 кг на м <sup>2</sup>		
Рекомендуемые схемы монтажа	4, 5 **		

\*Несущая способность указана для схемы монтажа №4 и определена по специальной методике РПО «Албес».

\*\*Для использования других схем монтажа необходимо изготавливать систему под заказ с измененным шагом выкусов.

\*\*\* При использовании панелей 600x1200 мм необходимо заказать планку 1,2 м без выкусов.

# T-24 CLICK PRIM

## ПОВЫШЕННОЙ НЕСУЩЕЙ СПОСОБНОСТИ

## ОСОБЕННОСТИ СИСТЕМЫ

- Повышенная несущая способность
- Уникальная система защёлкивающихся замковых соединений «CLICK»
- Высокая коррозионная стойкость
- Удобен при монтаже
- Многократное соединение и разъединение профилей без использования специального инструмента
- Цвет по RAL

Профиль несущий вспомогательный 24/29, 24/38 L=600

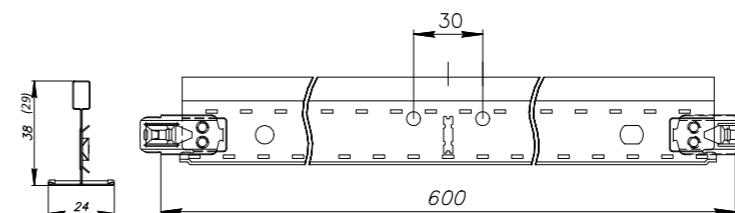

Профиль несущий вспомогательный 24/29, 24/38\*\* L=1200

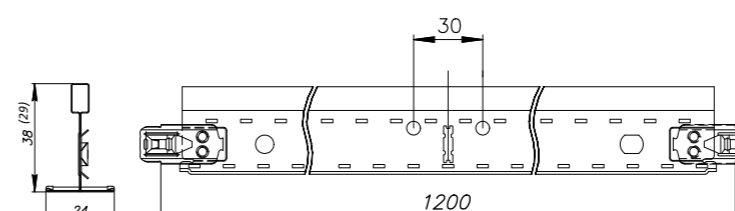

Профиль несущий основной 24/38 L=3700

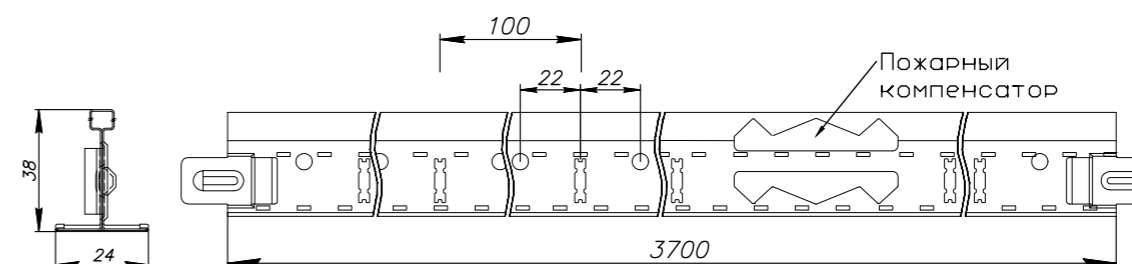

## ТЕХНИЧЕСКИЕ ХАРАКТЕРИСТИКИ

Ширина шапки, мм	24 мм		
Длина профиля, мм	3700 мм	1200 мм	600 мм
Высота профиля, мм	38 мм	29 (38) мм	29 (38) мм
Тип замка	Цельно вырубленный	Отдельно штампованный из пружинной стали	
Тип соединения	Внахлест		
Материал изготовления	Сталь с защитным покрытием		
Несущая способность*	до 15 кг на м <sup>2</sup>		
Рекомендуемые схемы монтажа	4-10		

\*Несущая способность указана для схемы монтажа №4 и определена по специальной методике РПО «Албес».

\*\* Высота профиля поперечных направляющих выбирается исходя из требуемой несущей способности.

# T-24 АЛБЕС ЕВРО

## ОСОБЕННОСТИ СИСТЕМЫ

- Наличие в комплектации профиля длиной 300 мм
- Высокая коррозионная стойкость
- Высокая несущая способность — до 13,5 кг на 1 м<sup>2</sup>
- Цвет по RAL
- Удобен при монтаже

### Профиль несущий вспомогательный 24/29 L=300

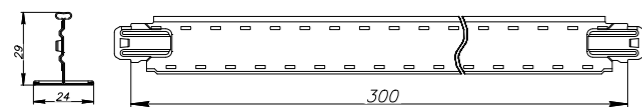

### Профиль несущий вспомогательный 24/29 L=600

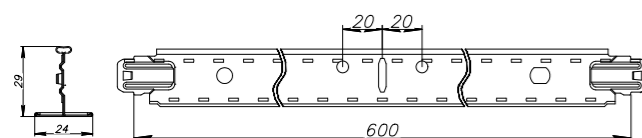

### Профиль несущий вспомогательный 24/29 L=1200

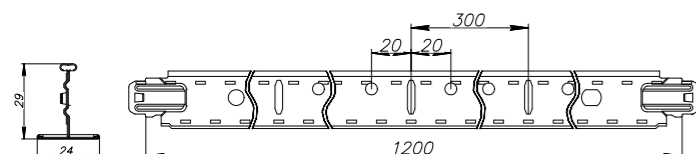

### Профиль несущий основной 24/38 L=3700

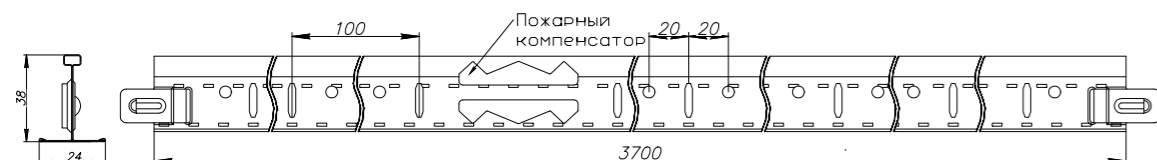

## ТЕХНИЧЕСКИЕ ХАРАКТЕРИСТИКИ

Ширина шапки, мм	24 мм		
Длина профиля, мм	3700 мм	1200 мм	600 мм
Высота профиля, мм	38 мм	29 мм	29 мм
Тип замка	Цельно вырубленный		
Тип соединения	Внахлёт		
Материал изготовления	Сталь с защитным покрытием		
Несущая способность*	до 13,5 кг на м <sup>2</sup>		
Рекомендуемые схемы монтажа	4-10		

\*Несущая способность указана для схемы монтажа №4 и определена по специальной методике РПО «Албес».

# T-24 PRIM LINE

## ОСОБЕННОСТИ СИСТЕМЫ

- Наличие в комплектации профиля длиной 300 мм
- Соединение профилей производится встык
- Высокая коррозионная стойкость
- Высокая несущая способность — до 13,5 кг на 1 м<sup>2</sup>
- Цвет по RAL
- Специальный крючковый замок
- Удобен при монтаже
- Исключает возникновение затенения в углах панелей типа BOARD

### Профиль несущий вспомогательный 24/38 L=300

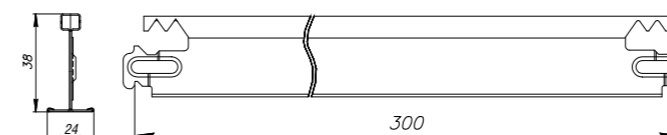

### Профиль несущий вспомогательный 24/38 L=600

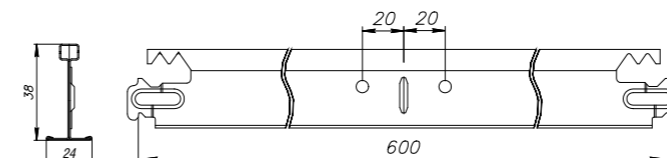

### Профиль несущий вспомогательный 24/38 L=1200

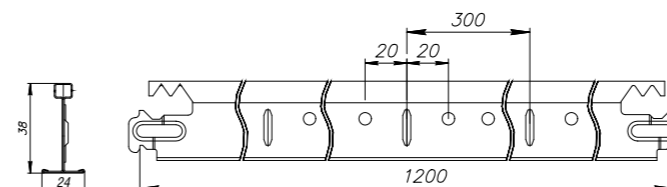

### Профиль несущий основной 24/38 L=3700

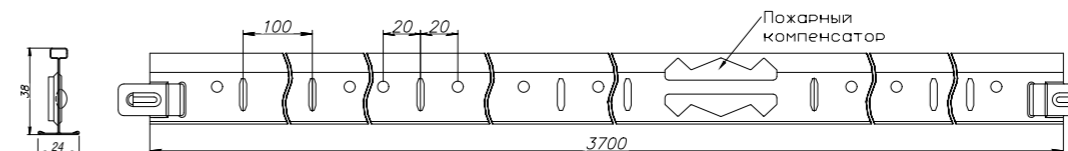

## ТЕХНИЧЕСКИЕ ХАРАКТЕРИСТИКИ

Ширина шапки, мм	24 мм			
Длина профиля, мм	3700 мм	1200 мм	600 мм	300 мм
Высота профиля, мм	38 мм			
Тип замка	«Крючковый» цельно вырубленный			
Тип соединения	Встык			
Материал изготовления	Сталь с защитным покрытием			
Несущая способность*	до 13,5 кг на м <sup>2</sup>			
Рекомендуемые схемы монтажа	1-11			

\*Несущая способность указана для схемы монтажа №4 и определена по специальной методике РПО «Албес».

# T-15/38 PRIM

## ОСОБЕННОСТИ СИСТЕМЫ

- Наличие в комплектации профиля длиной 300 мм
- Соединение профилей производится встык
- Высокая коррозионная стойкость
- Высокая несущая способность — до 13,5 кг на 1 м<sup>2</sup>
- Цвет по RAL
- Специальный крючковый замок
- Удобен при монтаже

Профиль несущий вспомогательный 15/38 L=300

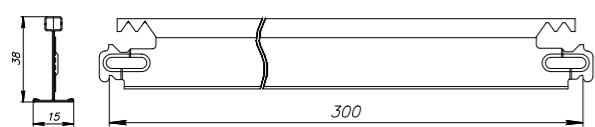

Профиль несущий вспомогательный 15/38 L=600

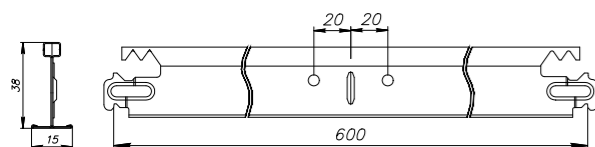

Профиль несущий вспомогательный 15/38 L=1200

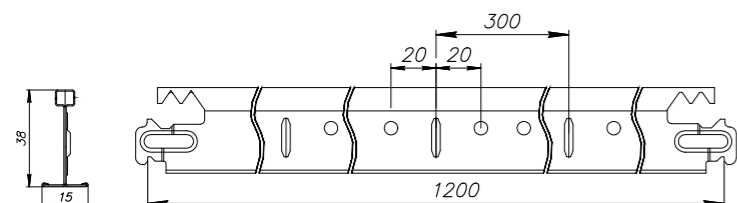

Профиль несущий основной 15/38 L=3700

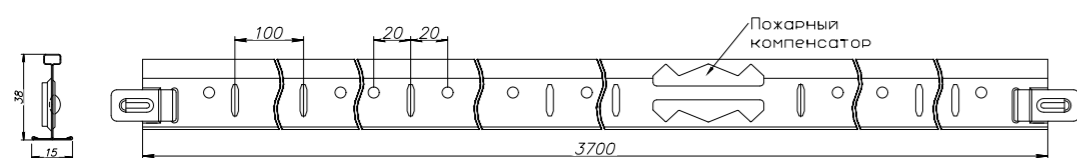

## ТЕХНИЧЕСКИЕ ХАРАКТЕРИСТИКИ

Ширина шапки, мм	15 мм			
Длина профиля, мм	3700 мм	1200 мм	600 мм	300 мм
Высота профиля, мм	38 мм			
Тип замка	«Крючковый» цельно вырубленный			
Тип соединения	Встык			
Материал изготовления	Сталь с защитным покрытием			
Несущая способность*	до 13,5 кг на м <sup>2</sup>			
Рекомендуемые схемы монтажа	1-11			

\*Несущая способность указана для схемы монтажа №4 и определена по специальной методике РПО «Албес».

# T-15/29 PRIM

## ОСОБЕННОСТИ СИСТЕМЫ

- Наличие в комплектации профиля длиной 300 мм
- Соединение профилей производится встык
- Высокая коррозионная стойкость
- Высокая несущая способность — до 12 кг на 1 м<sup>2</sup>
- Цвет по RAL
- Удобен при монтаже

Профиль несущий вспомогательный 15/29 L=300

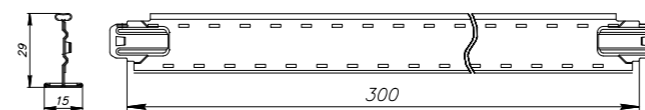

Профиль несущий вспомогательный 15/29 L=600

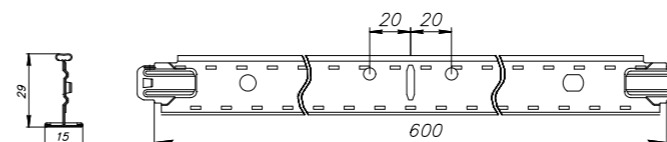

Профиль несущий вспомогательный 15/29 L=1200

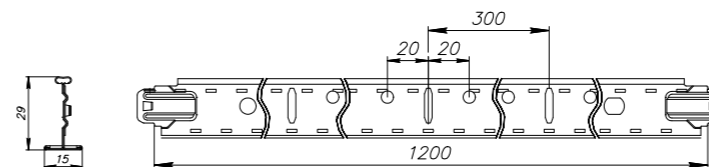

Профиль несущий основной 15/29 L=3700

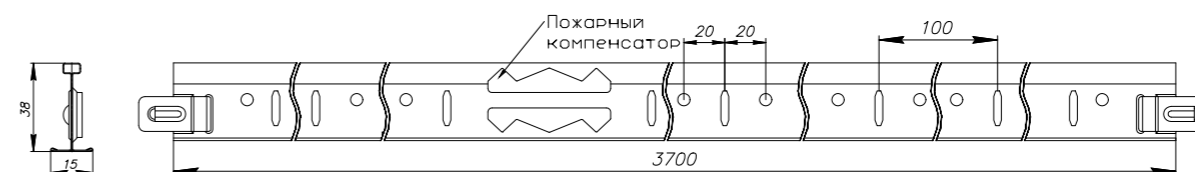

## ТЕХНИЧЕСКИЕ ХАРАКТЕРИСТИКИ

Ширина шапки, мм	15 мм			
Длина профиля, мм	3700 мм	1200 мм	600 мм	300 мм
Высота профиля, мм	38 мм	29 мм		
Тип замка	Цельно вырубленный			
Тип соединения	Встык			
Материал изготовления	Сталь с защитным покрытием			
Несущая способность*	до 12 кг на м <sup>2</sup>			
Рекомендуемые схемы монтажа	1-11			

\*Несущая способность указана для схемы монтажа №4 и определена по специальной методике РПО «Албес».

# T-15/38 GL-15

## ОСОБЕННОСТИ СИСТЕМЫ

- Наличие в комплектации профиля длиной 300 мм
- Применяется для монтажа Грильято GL-15
- Соединение профилей производится встык
- Достаточная несущая способность — до 8 кг на 1 м<sup>2</sup>
- Цвет по RAL
- Специальный крючковый замок
- Удобен при монтаже

Профиль несущий вспомогательный 15/38 L=300

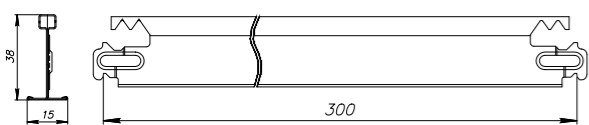

Профиль несущий вспомогательный 15/38 L=600

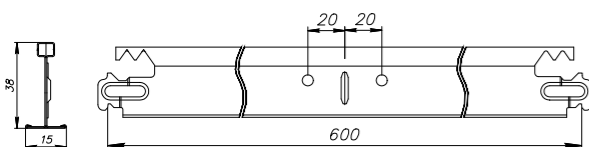

Профиль несущий вспомогательный 15/38 L=1200

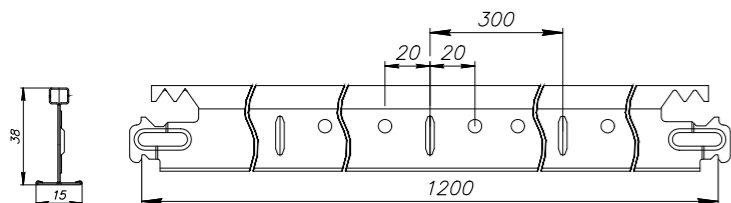

Профиль несущий основной 15/38 L=3700

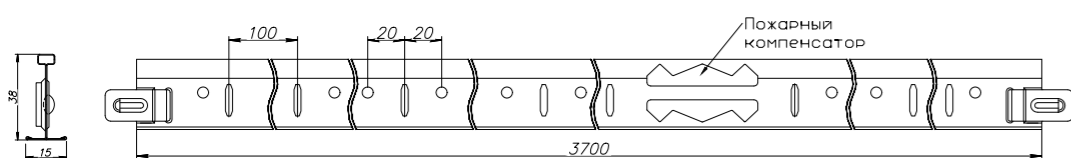

## ТЕХНИЧЕСКИЕ ХАРАКТЕРИСТИКИ

Ширина шапки, мм	15 мм			
Длина профиля, мм	3700 мм	1200 мм	600 мм	300 мм
Высота профиля, мм	38 мм			
Тип замка	«Крючковый» цельно вырубленный			
Тип соединения	Встык			
Материал изготовления	Жесть			
Несущая способность*	до 8 кг на м <sup>2</sup>			
Рекомендуемые схемы монтажа	1-11			

\*Несущая способность указана для схемы монтажа №4 и определена по специальной методике РПО «Албес».

# T-15 АЛБЕС

## ОСОБЕННОСТИ СИСТЕМЫ

- Наличие в комплектации профиля длиной 300 мм
- Соединение профилей производится внахлест
- Высокая коррозионная стойкость
- Высокая несущая способность — до 12 кг на 1 м<sup>2</sup>
- Цельно вырубленный замок
- Цвет по RAL
- Удобен при монтаже

Профиль несущий вспомогательный 15/29 L=300

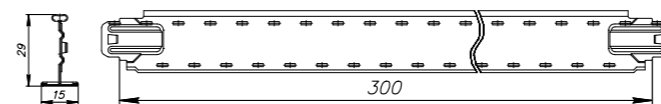

Профиль несущий вспомогательный 15/29 L=600

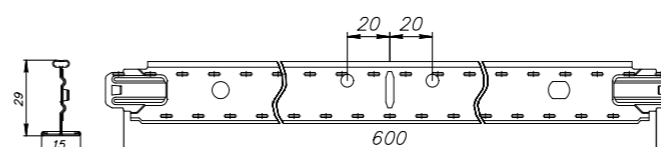

Профиль несущий вспомогательный 15/29 L=1200

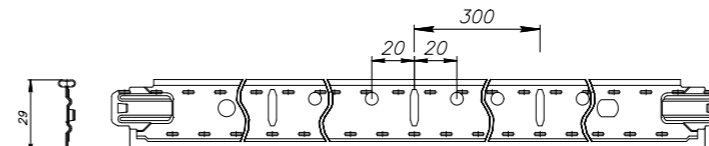

Профиль несущий основной 15/38 L=3700

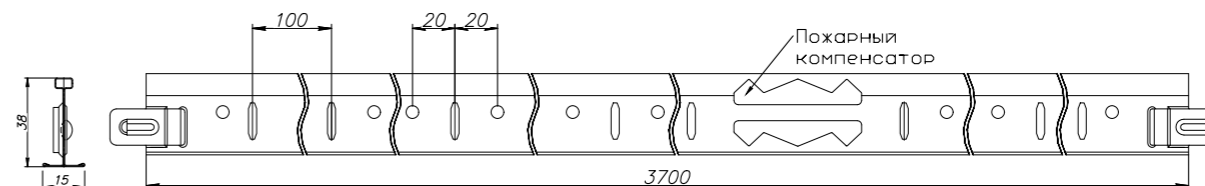

## ТЕХНИЧЕСКИЕ ХАРАКТЕРИСТИКИ

Ширина шапки, мм	15 мм			
Длина профиля, мм	3700 мм	1200 мм	600 мм	300 мм
Высота профиля, мм	38 мм	29 мм		
Тип замка	Цельно вырубленный			
Тип соединения	Внахлест			
Материал изготовления	Сталь с защитным покрытием			
Несущая способность*	до 12 кг на м <sup>2</sup>			
Рекомендуемые схемы монтажа	1-11			

\*Несущая способность указана для схемы монтажа №4 и определена по специальной методике РПО «Албес».

# T-24 АЛБЕС

## ОСОБЕННОСТИ СИСТЕМЫ

- Соединение профилей производится внахлест
- Достаточная несущая способность — до 8 кг на 1 м<sup>2</sup>
- Цельно вырубленный замок
- Удобен при монтаже

Профиль несущий вспомогательный 24/29 L=600

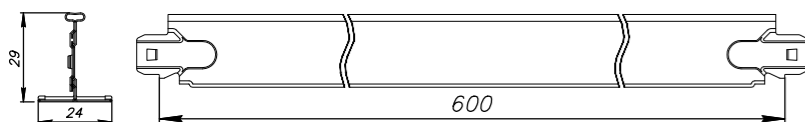

Профиль несущий вспомогательный 24/29 L=1200

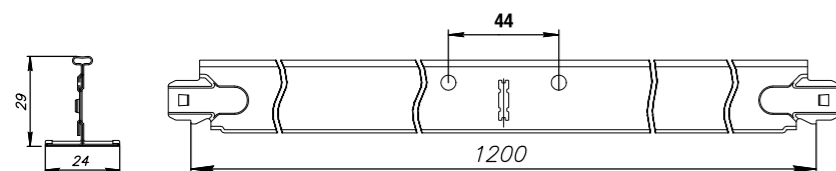

Профиль несущий основной 24/29 L=3700

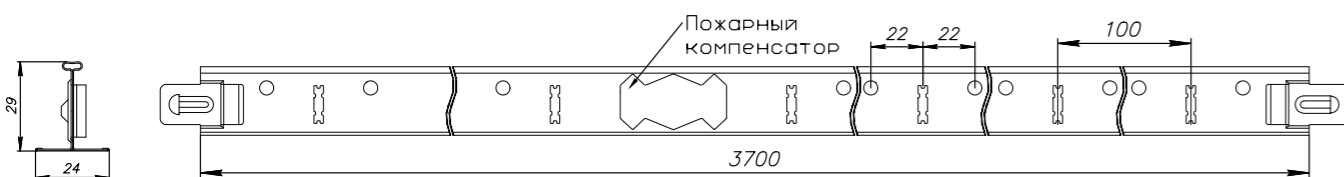

## ТЕХНИЧЕСКИЕ ХАРАКТЕРИСТИКИ

Ширина шапки, мм	24 мм		
Длина профиля, мм	3700 мм	1200 мм	600 мм
Высота профиля, мм	29 мм		
Тип замка	Цельно вырубленный		
Тип соединения	Внахлест		
Материал изготовления	Жест		
Несущая способность*	до 8 кг на м <sup>2</sup>		
Рекомендуемые схемы монтажа	4-10		

\*Несущая способность указана для схемы монтажа №4 и определена по специальной методике РПО «Албес».

# T-24 NORMA

## ОСОБЕННОСТИ СИСТЕМЫ

- Соединение профилей производится внахлест
- Достаточная для большинства потолочных плит несущая способность — до 7 кг на 1 м<sup>2</sup>
- Цельно вырубленный замок
- Удобен при монтаже
- Оптимальное соотношение цены и качества

Профиль несущий вспомогательный 24/18,5 L=600

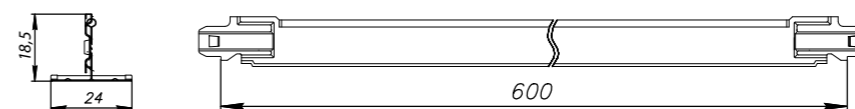

Профиль несущий вспомогательный 24/25 L=1200

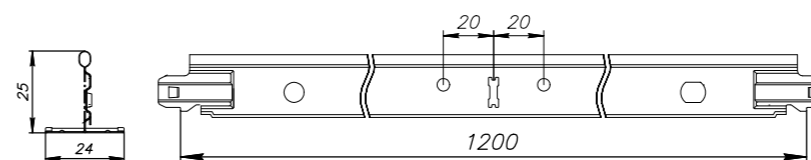

Профиль несущий основной 24/29 L=3700

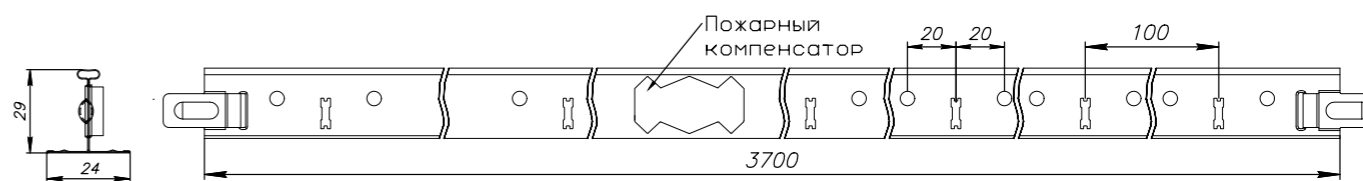

## ТЕХНИЧЕСКИЕ ХАРАКТЕРИСТИКИ

Ширина шапки, мм	24 мм		
Длина профиля, мм	3700 мм	1200 мм	600 мм
Высота профиля, мм	29 мм	25 мм	18,5 мм
Тип замка	Цельно вырубленный		
Тип соединения	Внахлест		
Материал изготовления	Жест		
Несущая способность*	до 7 кг на м <sup>2</sup>		
Рекомендуемые схемы монтажа	4-9		

\*Несущая способность указана для схемы монтажа №4 и определена по специальной методике РПО «Албес».



# РЕКОМЕНДУЕМЫЕ СХЕМЫ МОНТАЖА

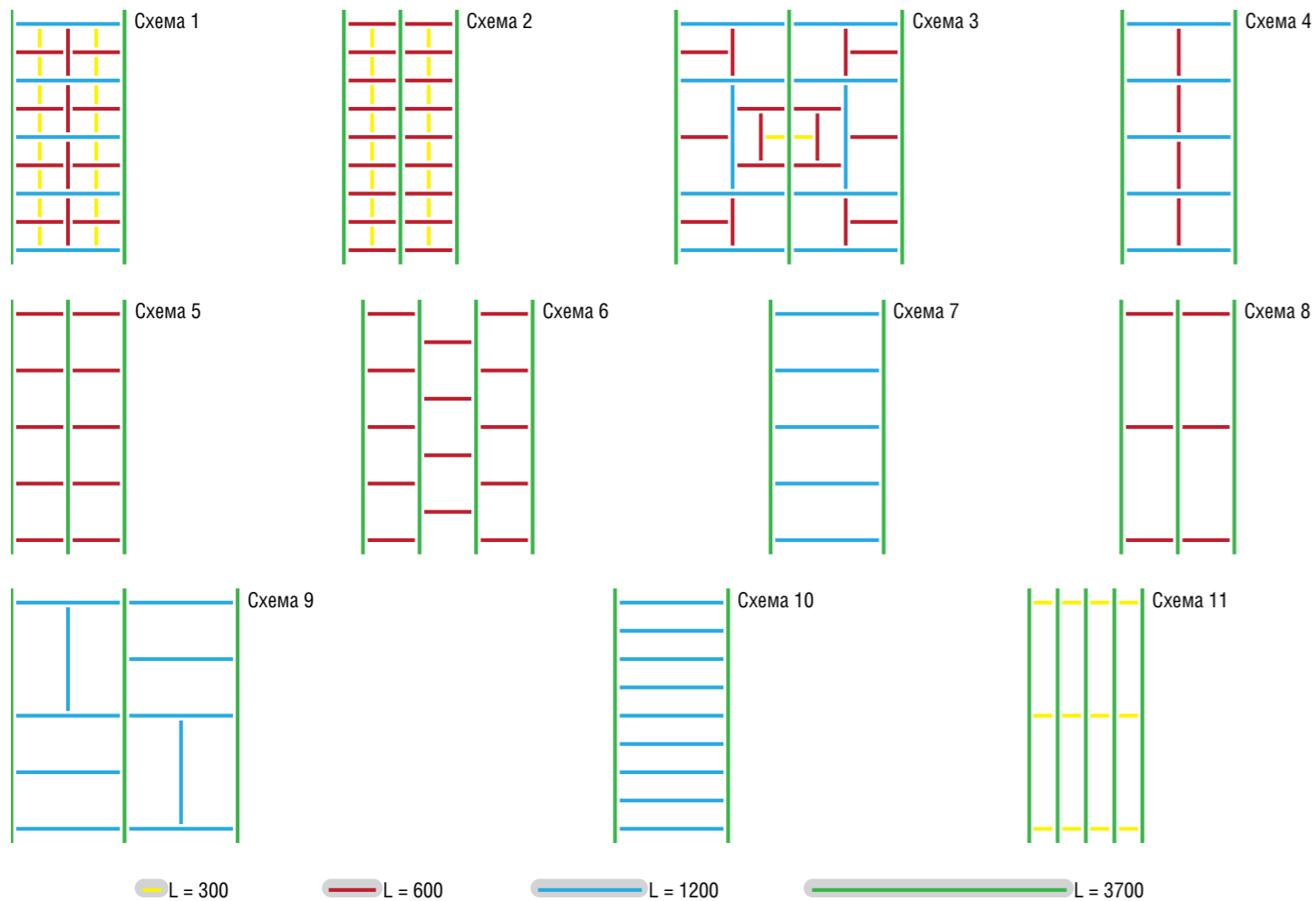

№ схемы	Название системы										
	T-15 ALBES STRUNA	T-24 CLICK PRIM	T-24 АЛБЕС EBPO	T-24 PRIM Line	T-15 PRIM	T-15 GL-15	T-15 Албес	T-24 Албес ПРЕМЬЕР	T-24 Албес	T-24 NORMA	T-24 E
1			✓	✓	✓	✓	✓				
2			✓	✓	✓	✓	✓				
3			✓	✓	✓	✓	✓				
4	✓	✓	✓	✓	✓	✓	✓	✓	✓	✓	✓
5	✓	✓	✓	✓	✓	✓	✓	✓	✓	✓	✓
6		✓	✓	✓	✓	✓	✓	✓	✓	✓	✓
7	✓**	✓	✓	✓	✓	✓	✓	✓	✓	✓	✓
8	✓	✓	✓	✓	✓	✓	✓	✓	✓	✓	✓
9		✓	✓	✓	✓	✓	✓	✓	✓	✓	
10		✓	✓	✓	✓	✓	✓	✓	✓		
11			✓		✓	✓	✓				

Расход на 1 м<sup>2</sup>

№ схемы	Несущие направляющие, L				Подвес АП	Нониус-подвес*	Уголок PL 19x24, PLL
	3700 (3600) мм	1200 мм	600 мм	300 мм			
1	0,83 м.п.	1,67 м.п.	2,55 м.п.	1,67 м.п.	0,7 шт.	0,7 шт.	по расчету
2	1,67 м.п.	—	3,33 м.п.	1,67 м.п.	1,4 шт.	1,4 шт.	
3	по расчету	по расчету	по расчету	по расчету	по расчету	по расчету	
4	0,83 м.п.	1,67 м.п.	0,83 м.п.	—	0,7 шт.	0,7 шт.	
5	1,67 м.п.	—	1,67 м.п.	—	1,4 шт.	1,4 шт.	
6	1,67 м.п.	—	1,67 м.п.	—	1,4 шт.	1,4 шт.	
7	0,83 м.п.	1,67 м.п.	—	—	0,7 шт.	0,7 шт.	
8	1,67 м.п.	—	0,83 м.п.	—	1,4 шт.	1,4 шт.	
9	0,83 м.п.	1,67 м.п.	—	—	0,7 шт.	0,7 шт.	
10	0,83 м.п.	0,83 м.п.	—	—	0,7 шт.	0,7 шт.	
11	0,83 м.п.	0,83 м.п.	—	—	0,7 шт.	0,7 шт.	

\*Нониус-подвес для Т-профиля применяется для каркасов подвесных систем Т-15 и Т-24, кроме Т-24 Е (Эконом).  
 \*\* При заказе указать, что планка 1,2 м без выкусов

# СХЕМА И ПОСЛЕДОВАТЕЛЬНОСТЬ СБОРКИ ПОДВЕСНОЙ СИСТЕМЫ Т-ПРОФИЛЬ

## Схема сборки подвесной системы

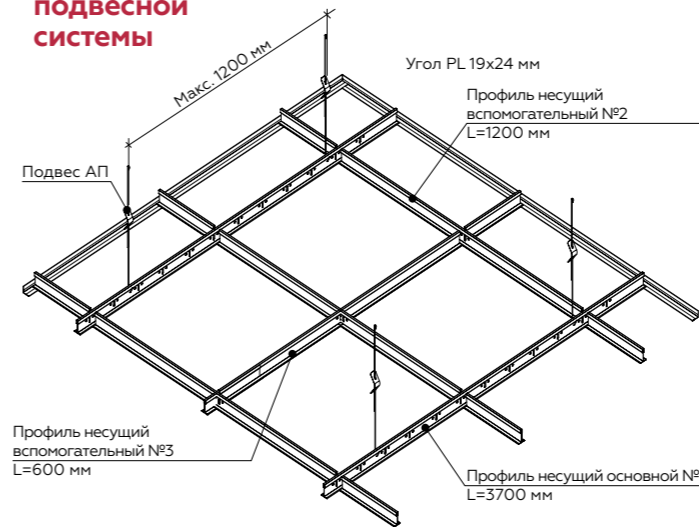

**Шаг 1.** Подготовить запотолочное пространство. Закрепить все коммуникации, предотвратив их падение и опирание на подвесной потолок.

**Шаг 2.** Перед началом монтажа подвесной системы рекомендуется составить план-схему помещения и схему подвесного потолка, чтобы сделать потолок симметричным относительно периметра помещения.

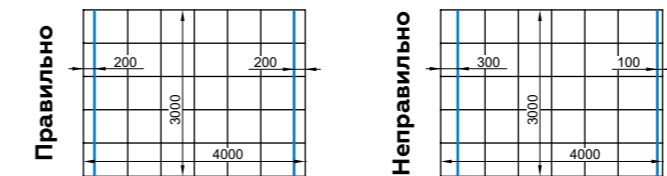

**Шаг 3.** Начинаем работу с отбивки горизонтального уровня по периметру всего помещения. Высота определяется проектом. Когда уровень отмечен, крепим по разметке угловой профиль, закрепляя его через каждые 300-500 мм. Уровень установки уголка определяет высоту подвесного потолка. На углах подрезаем угловой профиль под 45 градусов, на прямых участках подводим два уголка стык в стык, делая крепление на каждом конце. Резать угловой профиль следует ножницами по металлу. Также угловой профиль крепится на все другие конструкции помещения, к которым примыкает подвесной потолок, например, колонны.

**Шаг 4.** Переходим к креплению основных направляющих подвесной системы на подвесы. Начинать надо от одной стены. Т-образный профиль длиной 3700 мм подвешиваем на подвесы с шагом не более 1200 мм, отступив от стены расстояние, обеспечивающее симметричность подрезанных панелей. При этом первый подвес должен быть установлен на расстоянии не более 300 мм от стены. Края направляющих должны лежать на уголке, который мы прикрепили к стенам.

**Шаг 5.** Если помещение длиной больше, чем 3700 мм, стыкуем основные профили между собой, для этого на концах предусмотрен специальный замок.

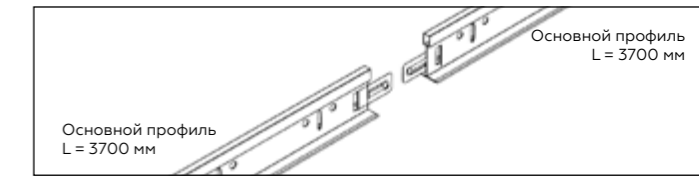

**Шаг 6.** По завершению стыковки профилей, производится их выравнивание по уровню в одной плоскости, которую образует уровень периметра. Делается это с помощью регулировки «вверх-вниз» подвесов, на которых закреплены основные направляющие.

**Шаг 7.** В соответствии с разработанной ранее план-схемой устанавливаем Т-профиль длиной 1200 мм в замковые отверстия направляющих 3700 мм.

**Шаг 8.** Следующий этап сборки каркаса подвесного потолка - это установка поперечных направляющих (длиной 600 мм). Их вставляем перпендикулярно и между направляющими длиной 1200 мм. Таким образом, по всему потолку у нас должны получиться ячейки 600 на 600 мм. При использовании панелей размером, отличным от 600x600 мм (300x300, 300x600, 600x1200 и пр.) монтаж Т-профиля осуществляется в соответствии с выбранной схемой.

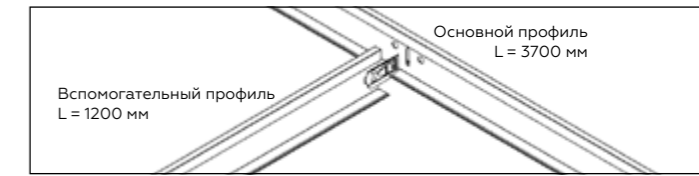





### ВНИМАНИЕ!

Сплиттеры, кондиционеры, входящие на лицевую часть подвесного потолка, должны крепиться на независимых подвесах. В помещениях запрещается крепиться к воздуховодам и другим коммуникационным системам. В помещениях с повышенной влажностью запрещается устанавливать Т-профиль Т-24 Е, Т-24 NORMA, Т-24 Албес. В помещениях с повышенной влажностью используется Нониус-подвес. Не допускается применение изделий из материала с кодом цвета А741а02 (супер-хром).

Пошаговое описание приведено для 4 схемы монтажа, перед монтажом необходимо выбрать нужную схему.

# ПОДВЕСЫ ДЛЯ ПОТОЛОЧНЫХ СИСТЕМ

## НОМЕНКЛАТУРА

Название	АЛЬФА ПОДВЕС (АП)	ЕВРО-ПОДВЕС	ПОДВЕС ГРИЛЛЯТО (АП-Г)	ПОДВЕС УНИВЕРСАЛЬНЫЙ
Изображение				
Длина спицы, мм	275	226/326/526/776	325/375/575/825	226/276/326/376/401/526/651/776/901/1026/1276/1526
Диаметр спицы, мм	3	4	2	2
Макс. несущая способность, кг	18,5	50	15	50

## НОМЕНКЛАТУРА

Название	НОНИУС-ПОДВЕС ДЛЯ ГРЕБЁНКИ	НОНИУС-ПОДВЕС ДЛЯ Т-ПРОФИЛЯ	НОНИУС-ПОДВЕС ДЛЯ ВТ-600
Изображение			
Макс. несущая способность, кг	100		

Название элементов	Ширина, мм	Толщина, мм	Длина, мм
Нониус-верхняя часть 200 (500/600/700/1000)	24,5	1	193,8/ 487,7/585,2/697,7/987,7
Нониус-нижняя часть для Т-профиля	31,7	1	177
Нониус-нижняя часть для гребёнки	31,7	1	133
Нониус-нижняя часть для ВТ-600	31,7	1	177
Нониус-шплинт	28,5	∅ 2,5	68,2
Нониус-удлинитель 1000(500/1500)	12,2	1	497,4/984,9/1472,4
Нониус-соединитель	14,6	1	90

# СПЕЦИАЛЬНЫЕ ПРОФИЛИ ДЛЯ ПОТОЛОЧНЫХ СИСТЕМ

Большой выбор специальных профилей позволяет довести проект потолка до эстетического совершенства. Благодаря различным типоразмерам и цветовой гамме, можно подобрать идеальный профиль даже для оригинальных дизайнерских решений.

## НОМЕНКЛАТУРА

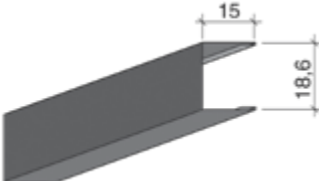
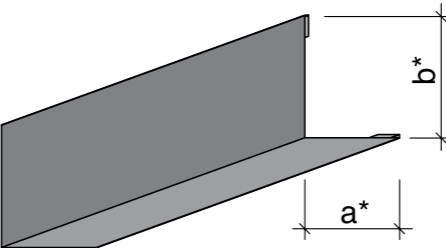
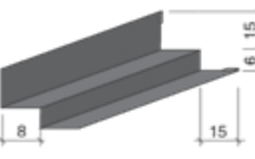
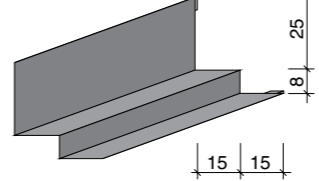
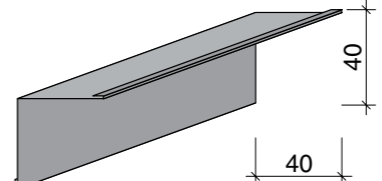
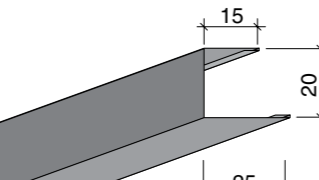
№ п/п	Эскиз изделия	Наименование
1		RPP 18
2		PL 19x19
3		PL 25x25
4		PL 50x50
5		PL 50x40
6		PL 72x40
7		PL 90x40
8		PL 140x40
9		PL a*xb*
10		PLL A6/A8
11		PLL
12		PB 40x40
13		PC

Наряду с профилями, представленными в таблице, РПО «АЛБЕС» оказывает дополнительные услуги по проектированию и производству профилей по индивидуальным заказам.

# СВЕТИЛЬНИКИ VALTONIX

СВЕТИЛЬНИКИ VALTONIX

## СВЕТОДИОДНЫЕ СВЕТИЛЬНИКИ

Светодиодное освещение — одно из перспективных направлений технологий искусственного освещения основанное на использовании светодиодов в качестве источника света.

### ПРЕИМУЩЕСТВА

- Срок службы до 50000 часов или 20 лет работы
- Низкое потребление энергии
- Работа в экстремальных условиях при низких температурах
- Светодиоды могут эксплуатироваться при температурах от -50 до +70 градусов
- Высокая отдача света с одного ватта
- Светодиод дает более 100 лм с одного Ватта
- Экологическая безопасность

Светодиодные светильники не содержат ртути, что делает их безопасными для окружающей среды.

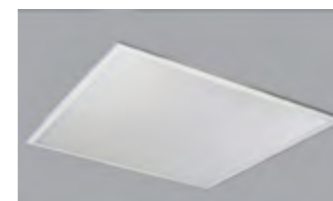

<b>Наименование</b>	ULTRA LIGHT LED Grigliato Албес 34200 Лм	UNIVERSAL LED Grigliato Албес 4000 Лм	ULTRA LIGHT LED 3000 Лм
<b>Габариты</b>	588x588x10 мм	588x588x19 мм	595x595x10 мм
<b>Мощность</b>	40 Вт	32 Вт	40 Вт
<b>Световой поток</b>	3060 Лм	4000 Лм	3000 Лм
<b>Цветовая температура</b>	4000 К/6500 К	4000 К/6500 К	6500 К
<b>Оптическая часть</b>	Рассеиватель опал	Рассеиватель опал	Рассеиватель опал
<b>Цвет корпуса</b>	Белый/Черный	Белый	Белый

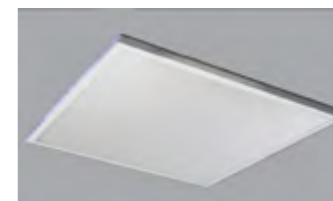

<b>Наименование</b>	UNIVERSAL LED ПРИЗМА/ОПАЛ 3060 Лм	UNIVERSAL LED Однородный свет 3060 Лм
<b>Габариты</b>	595x595x19 мм	595x595x25 мм
<b>Мощность</b>	36 Вт	40 Вт
<b>Световой поток</b>	3060 Лм	3060 Лм
<b>Цветовая температура</b>	4000 К/6500 К	4000 К/6500 К
<b>Оптическая часть</b>	Рассеиватель опал/призма	Рассеиватель опал
<b>Цвет корпуса</b>	Белый	Белый



<b>Наименование</b>	Светодиодные светильники Pelip™ PIX для потолка ГРИЛЬЯТО				
<b>Тип потолка Грильято</b>	Грильято GL-15 ячейка 75x75	Грильято GL-15 ячейка 100x100	Грильято стандартное ячейка 50x50	Грильято стандартное ячейка 75x75	Грильято стандартное ячейка 100x100
<b>Габариты</b>	59x59x40	84x84x40	39x39x40	64x64x40	89x89x40
<b>Мощность</b>	6 Вт				
<b>Световой поток</b>	850 Лм				
<b>Цветовая температура</b>	4000К/5000К				
<b>Оптическая часть</b>	Рассеиватель опал				
<b>Цвет корпуса</b>	Белый, черный Металлик, металлик матовый - под заказ				

Монтаж светильника необходимо производить после сборки потолочной подвесной системы «Т-профиль». Светильник помещают внутрь модуля подвесной системы и закрепляют к черновому потолку при помощи подвесов типа «Альфа-V» ( в комплект поставки не входят ) или аналогичных им.

# СПОСОБЫ НАНЕСЕНИЯ НА МЕТАЛЛ

## ПОРОШКОВАЯ ПОКРАСКА



### ТЕХНИЧЕСКИЕ ТРЕБОВАНИЯ К ПРОДУКЦИИ

Длина, мм	до 4000
Высота, мм	до 2000
Ширина, мм	до 800
Макс. вес, кг	80 кг
Материал изготовления	Алюминиевые сплавы, оцинкованная сталь, не оцинкованная сталь

Полимерное покрытие с высокими защитными и декоративными свойствами. Повышает антикоррозийную стойкость металлических изделий, делает их устойчивыми к агрессивной окружающей среде, воздействию солей, щелочам и кислотам, защищает от воздействия атмосферных факторов, воздействию УФ, ветра, влаги. Покраска в специально оборудованной камере гарантирует равномерность покраски, включая кромки, углы и прочие труднодоступные элементы.

## УФ ПЕЧАТЬ



### ТЕХНИЧЕСКИЕ ТРЕБОВАНИЯ К ПРОДУКЦИИ

Длина, мм	до 7000
Высота, мм	до 200
Ширина, мм	до 1600
Макс. вес, кг	80 кг
Материал изготовления	Алюминиевые сплавы, оцинкованная сталь, не оцинкованная сталь, стекло, пластик, камень, дерево и др.

Разновидность печати с использованием УФ-отверждаемых чернил, которые застывают под воздействием ультрафиолетового излучения, образуя плёнку на запекаемом материале. Металл с таким покрытием обладает высокими декоративными свойствами, на изделиях можно печатать любое изображение без цветовых искажений и потери яркости. Нанести изображение можно как на гладкую, так и на текстурированную поверхность.

## СУБЛИМАЦИЯ

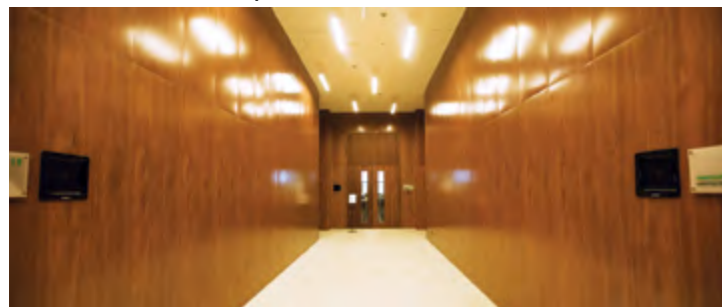

### ТЕХНИЧЕСКИЕ ТРЕБОВАНИЯ К ПРОДУКЦИИ

Длина, мм	до 4000
Ширина, мм	до 1250
Макс. вес, кг	80 кг
Материал изготовления	Алюминиевые сплавы, оцинкованная сталь, не оцинкованная сталь

Принцип сублимации на металле заключается в передаче изображения с декоративной плёнки на рабочую поверхность, «загрунтованную» порошковой краской. В результате сохраняются все преимущества поверхности окрашенной краской, при этом, фактически безгранично расширяется красочная палитра. Основа, выполненная в одном из цветов по каталогу RAL, дополняется оригинальным декоративным рисунком, переносимым с плёнки. Металлическая поверхность сможет приобрести визуальные параметры любого природного материала, сохраняя при этом свои инженерно-технические и структурные характеристики.

# СПОСОБЫ ОБРАБОТКИ МЕТАЛЛА

## ЛАЗЕРНАЯ РЕЗКА



### ТЕХНИЧЕСКИЕ ТРЕБОВАНИЯ К ПРОДУКЦИИ

Длина, мм	до 4000
Ширина, мм	до 2000
Макс. вес, кг	80 кг
Материал изготовления	Алюминиевые сплавы, оцинкованная сталь, не оцинкованная сталь

Технология резки металла, использующая лазер высокой мощности на промышленных производственных линиях. При этом можно получить узкиерезы с минимальной зоной термического влияния. Отсутствие механического контакта позволяет обрабатывать хрупкие и легко деформирующиеся материалы с погрешностью в очень малых величинах.

## ПРОСЕЧНО-ВЫТЯЖНАЯ СЕТКА (ПВС)



Готовое изделие представляет собой металлическую сетку с ячейками ромбовидной, круглой, квадратной или другой формы. Благодаря использованию листового металла сетка имеет цельную структуру без наличия сварных швов. Её полотно состоит из ячеек, расположенных в одной плоскости с естественной трёхмерной структурой. Даже в случае нарушения целостности одного из элементов полотна, вся сетка не распускается.

Название	R16 Ромбовидная ячейка	Q8 Квадратная ячейка	ST10 Круглая ячейка
Изображение			
Длина, ячейки, мм	16	8	10
Ширина ячейки, мм	8	6	8
Ширина перемычки, мм	1,5	0,8	1
Ширина рулона, мм	1250	1000	1250
AL, толщина металла (мм)	0,4-1,5	0,4-0,8	0,4-1,2
Сталь, толщина металла (мм)	1,5	0,4-0,8	0,4-0,8

## ПЕРФОРАЦИЯ



Вырубка отверстий в металле осуществляется с помощью прессов под высоким давлением. Получается современный отделочный материал, широко применяемый в технических и декоративных целях. На рабочей поверхности изделия в определённой последовательности нанесены сквозные просечки, которые могут иметь различные формы (круглые и квадратные) и размеры.

## ЭФФЕКТЫ ПОРОШКОВОГО ПОКРЫТИЯ ПРОДУКЦИИ АЛБЕС

Современный и экологичный способ покрытия металлических потолочных, стеновых и фасадных систем, который улучшает эстетичность изделия, повышает их устойчивость к внешним механическим воздействиям, придаёт изделию оригинальный внешний вид и надёжно защищает металл от коррозии – **это порошковое покрытие.**

Технология порошковой покраски металла гарантирует получение идеального слоя и долговечность изделия.



Порошковая краска – это мелкодисперсная смесь, в которую входят отвердители, смолы для пленкообразования, наполнители, добавки и красящие пигменты.

Компания Албес предлагает своим Клиентам изделия с порошковым покрытием различных эффектов, текстур и цветов, т.к. имеет собственную современную инновационную покрасочную камеру на своём производстве: **матовый, глянец, металлик, шагрень, супер - хром, антик, муар, RAL, дизайнерские цвета** и многие другие.

Самые распространённые эффекты – это глянцевый и матовый.

### ГЛЯНЦЕВЫЙ (75 – 95 % ГЛЯНЦА)

Это эпоксидно-полиэфирная композиция, дающая при полимеризации идеально гладкое покрытие. Глянцевая краска применяется для порошковой окраски изделий, которым нужны высокие светоотражающие свойства.



### МАТОВЫЙ (5-35% ГЛЯНЦА)

Когда, по техническим соображениям, поверхность изделия не должна отражать свет, создавать блики, тогда применяется матовое покрытие. Матовый эффект порошковой краски может быть достигнут добавлением в композицию чешуйчатых частичек.



Стандартные изделия, окрашенные порошковым методом, которые указаны в прайс – листах и счётах компании Албес **по умолчанию** предусматривают продукт с покрытием **глянец**, но по дополнительному заказу мы можем выкрасить продукцию в любой другой эффект по вашему проекту.

Изделия с текстурой: матовый, муар и другие (кроме глянцевого), указываются в заказе дополнительной аббревиатурой «матовый», «муар» и т.д., например:



- Панель AP600AC/45° A903RUS01 белый матовый (алюм),
- Панель AP600A6/45°/T-24 A742a03 анодированный супер-хром люкс (алюм.).

**Просим обращать на это особое внимание, при размещении заказов в производство!**

На сегодняшний день порошковая окраска является наиболее современным методом получения высококачественных декоративно-защитных полимерных покрытий со свойствами, которых невозможно достичь при применении жидких красок и обладает уникальным комплексом качеств.

# РИСУНОК ПЕРФОРАЦИИ НА ПАНЕЛИ

**F** — сплошная, круглая перфорация

**R** — круглая перфорация

**K** — квадратная перфорация

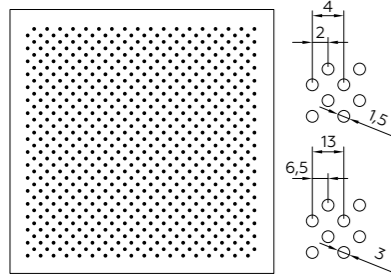

**F45**  
(d=1,5/3 мм)  
% перф. 20/28

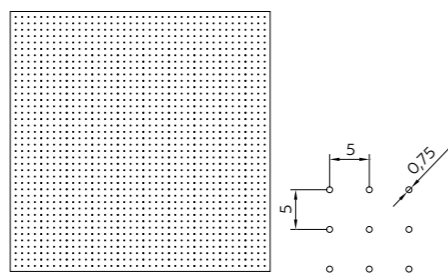

**F90**  
(d=0,75 мм)  
% перф. 2

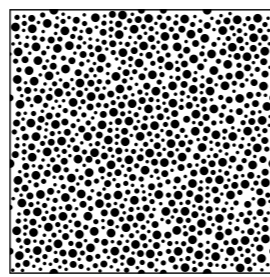

**MIX**  
(d=3 - 22 мм)  
% перф. 15-20

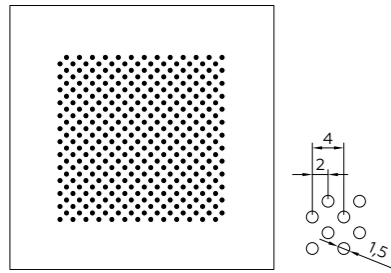

**R1**  
(d=1,5 мм)  
цельный квадрат  
(300x300 мм)

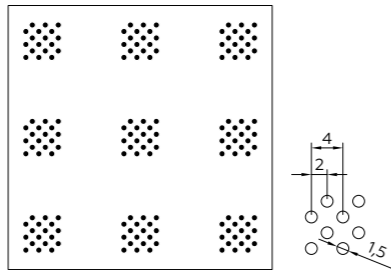

**R2**  
(d=1,5 мм)  
девять квадратов  
(94x94 мм)

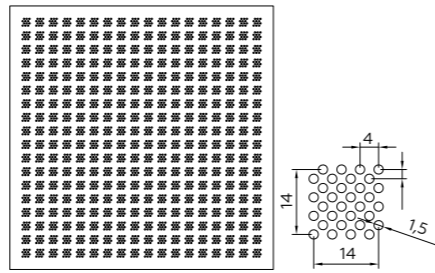

**R3**  
(d=1,5 мм)  
мини-квадраты  
(14x14 мм)

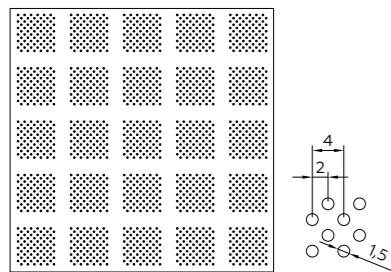

**R4**  
(d=1,5 мм)  
двадцать пять квадратов  
(62x62 мм)

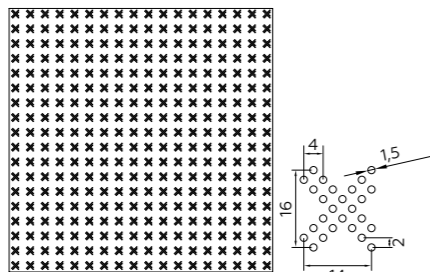

**R5**  
(d=1,5 мм)  
X-образная (16x14 мм)

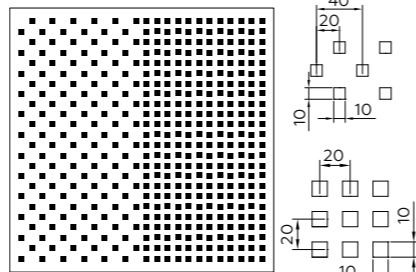

**K45 | K90**  
% перф. 12,5 | 25  
мини-квадраты  
(10x10 мм)

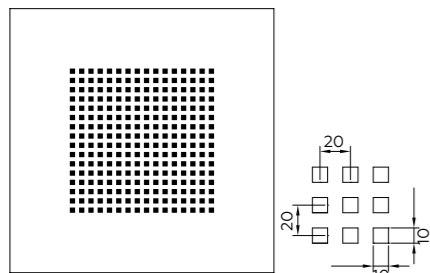

**K1**  
цельный квадрат  
(380x380 мм)

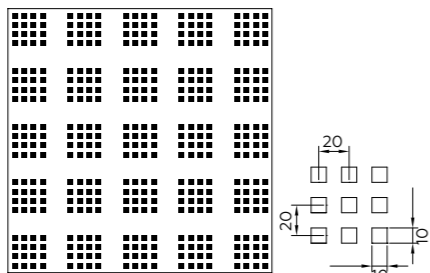

**K5**  
двадцать пять квадратов  
(60x60 мм)

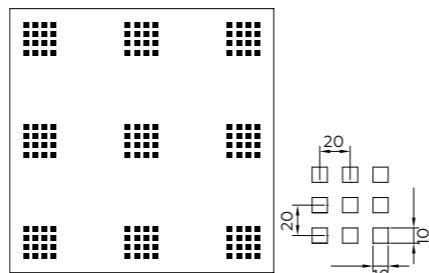

**K9**  
девять квадратов  
(60x60 мм)

# РИСУНОК ПЕРФОРАЦИИ НА РЕЙКИ

Рейка кубообразного дизайна

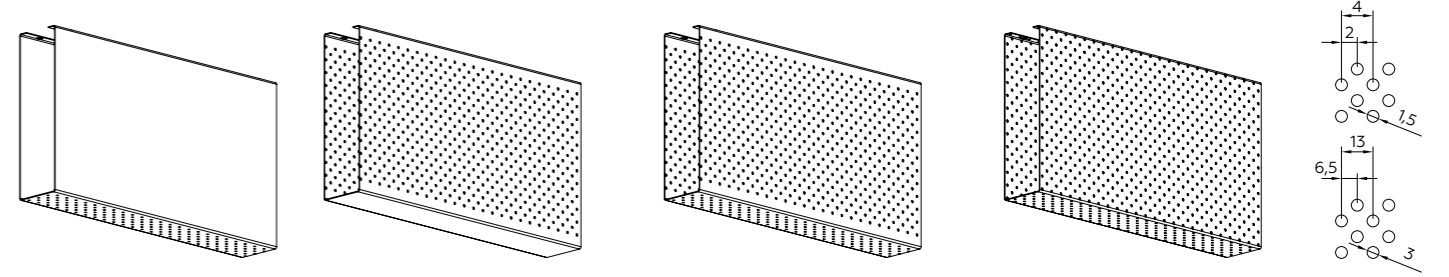

**F45**  
(d=1,5/3 мм)  
% перф. 20/28

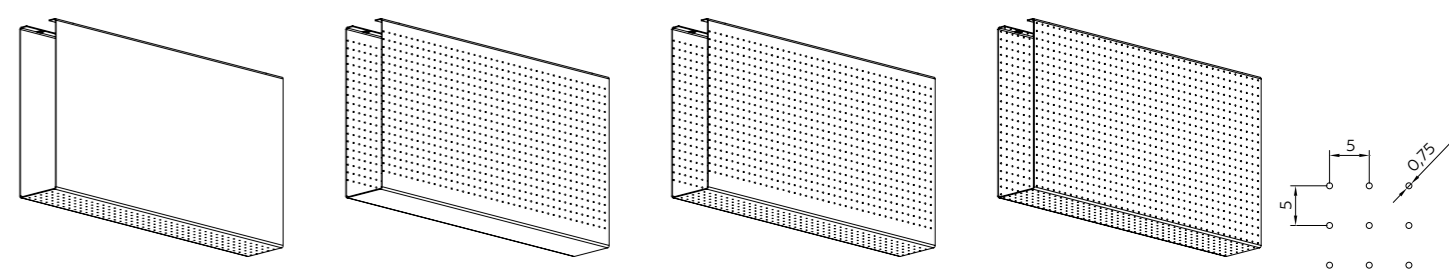

**F90**  
(d=0,75 мм)  
% перф. 2

Рейка V-образного дизайна

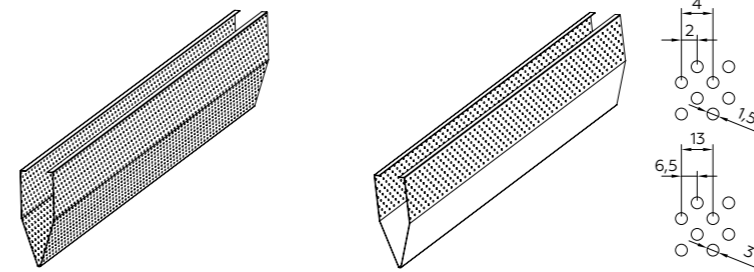

**F45**  
(d=1,5/3 мм)  
% перф. 20/28

Рейка итальянского дизайна (Прямоугольно, немецкого, S-дизайна, ОМЕГА)

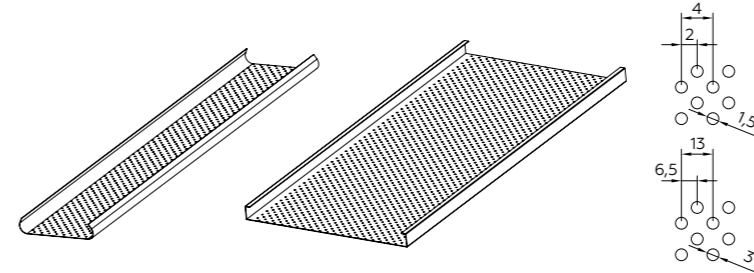

**F45**  
(d=1,5/3 мм)  
% перф. 20/28

# РЕКОМЕНДАЦИИ ПО УХОДУ ЗА МЕТАЛЛИЧЕСКИМИ ПОДВЕСНЫМИ ПОТОЛКАМИ



Чистку элементов металлических подвесных потолков следует начинать сразу же после загрязнения. Застарелую грязь удалять гораздо сложнее, поэтому своевременный уход является гарантией долговечности и сохранения эстетических свойств потолочной конструкции.

Для удаления загрязнения, достаточно протереть потолок сухой мягкой тряпкой. Чтобы избавиться от жирной плёнки и отпечатков пальцев, используйте губку, смоченную в растворе моющего средства или мягкого мыла. Предварительно хорошо отожмите её. После очистки, осторожно удалите мыльные разводы тряпкой, смоченной в чистой воде. Помните, что при обилии воды на поверхности, есть риск проникновения влаги в стыки между панелями или на не обработанную поверхность, что может привести к коррозии конструкции. При постоянном попадании влаги на бабочки подвесов АП или Евро может произойти их разрушение, что может привести к обрушению потолочной конструкции.

По этой же причине нежелательно мыть металлические потолочные панели и рейки струёй воды под высоким давлением или производить обработку паром. Также не рекомендуется применять абразивные средства и чистить поверхность щётками с жёсткой щетиной. При чистке потолков следует проявлять осторожность, т.к. в исполнении «эконом» толщина металла довольно маленькая и поверхность потолка легко погнуть. Потолки выполненные из зеркального сырья можно очищать только сухой мягкой тканью, т.к. на поверхности могут остаться разводы от чистящего средства.

Потолочные конструкции, выполненные из стандартного окрашенного сырья, не допускают обработку дезинфицирующими средствами.

При правильном монтаже и уходе ваш потолок из металлических кассет и реек долгое время будет радовать вас своей функциональностью, красотой и практичностью.

# РЕКОМЕНДАЦИИ ПО МОНТАЖУ ПОТОЛКОВ

Работы по монтажу подвесного потолка «АЛБЕС» должны производиться в соответствии с проектной документацией, проектом производства работ и действующими нормативными документами. Сборку потолка производить чистыми руками или в перчатках, периодически вытирая руки бумажными салфетками или чистой ветошью из х/б материала.

Все запотолочные коммуникации (вентиляция, светильники, кабельные лотки и др.), сопрягающиеся с подвесным потолком, не должны опираться на конструкцию и крепятся на независимом каркасе.

При монтаже в помещениях с повышенной влажностью необходимо исключить попадание пара и воды в запотолочное пространство, необходимо использовать потолок с закрытыми стыками или с раскладками. Панели должны быть изготовлены из алюминиевого сплава. Стальные оцинкованные гребенки и подвесы необходимо покрывать антикоррозийными красками или использовать алюминиевые гребенки на подвесах из нержавеющей стали. Желательно предусмотреть возможность вентиляции запотолочного пространства. При монтаже не допускать механических повреждений подвесной системы и защитно-декоративных покрытий профиля.

## МОНТАЖ ПОДВЕСНЫХ РЕЕЧНЫХ ПОТОЛКОВ

### ПОДГОТОВКА К МОНТАЖУ

- подготовить черновой потолок — очистить, окрасить (загрунтовать), заделать и обработать все швы и дефекты;
- завершить все работы на черновом потолке и в запотолочном пространстве (коммуникационные работы, электромонтажные, линии противопожарного обеспечения, воздухопроводные каналы и т. д.);
- закрепить все коммуникации, предотвратив их падение и опирание на подвесной потолок.

### РАЗМЕТКА ТОЧЕК УСТАНОВКИ РЕГУЛИРУЕМЫХ ПОДВЕСОВ АП И ЛИНИИ ПЕРИМЕТРАЛЬНОГО ПРОФИЛЯ

- разметить точки установки регулируемых подвесов по оси гребёнки при условии, что:
  - шаг гребёнок будет не более 1200 мм;
  - шаг подвесов по оси гребёнки также не будет превышать 1200 мм;
  - свободная консоль гребёнки не будет превышать 400 мм;
  - свободная консоль рейки не будет превышать 300 мм;
- разметить местоположение врезаемых в подвесной потолок элементов (светильников, элементов декора и др.)
- по периметру помещения нанести отметку периметрального профиля согласно уровню плоскости подвесного потолка.

### КРЕПЛЕНИЕ ПОДВЕСА И ПЕРИМЕТРАЛЬНОГО ПРОФИЛЯ

- периметральный профиль крепится по произведённой ранее разметке к стене. Марка крепёжного элемента зависит от материала стены.
- по произведённой разметке закрепить подвес АП (нониус) к черновому потолку. Марка крепёжного элемента определяется в зависимости от материала несущего потолка, марки подвесного потолка, с соблюдением некоторых условий:
  - подвес должен находиться в вертикальном положении и быть перпендикулярным гребёнке

(отклонение от вертикали не должно превышать 3 градуса);

- соединение подвеса и чернового потолка должно быть шарнирным.

### МОНТАЖ ГРЕБЕНОК

- монтаж гребёнок производить со стороны наибольшего отклонения оси гребёнки от параллельной ей стены, соблюдая соосность гребёнок;
- после монтажа всех гребёнок произвести их выравнивание в единую плоскость с помощью регулируемого подвеса;
- установить светильники (кроме точечных) в проектное положение на независимом каркасе, не опирающемся на гребёнки;
- проверить соосность гребёнок.

### МОНТАЖ РЕЕК

- перед монтажом реек снять защитную плёнку с замковой части реек;
- последовательно установить потолочную рейку в гребёнку. Рейка должна защёлкиваться в гребёнку, при возникновении напряжений проверить соосность гребёнок и соответствие всех гребёнок одной плоскости;
- окончательно освободить рейку от защитной плёнки.

Допуск плоскостности для реек и гребёнок составляет 1 мм на 1 м. п. профиля.

При монтаже реек в цветовом исполнении супер-хром необходимо использовать перчатки, входящие в комплект.

Контроль качества смонтированного потолка проводится визуально на предмет плоскостности потолка и отсутствие волнистости и «хлопунов» (мест напряжений, зажатости или перекоса плоскости рейки).

## МОНТАЖ КАССЕТНЫХ ПОТОЛКОВ ЗАКРЫТОГО ТИПА КРЕПЛЕНИЯ

### ПОДГОТОВКА К МОНТАЖУ

- подготовить черновой потолок — очистить, окрасить (загрунтовать), заделать и обработать все швы и дефекты;
- завершить все работы на черновом потолке и в запотолочном пространстве (коммуникационные работы, электромонтажные, линии противопожарного обеспечения, воздухопроводные каналы и т. д.);
- закрепить все коммуникации, предотвратив их падение и опирание на подвесной потолок.

### РАЗМЕТКА ТОЧЕК УСТАНОВКИ РЕГУЛИРУЕМЫХ ПОДВЕСОВ

- разметить точки установки направляющих с помощью рулетки, на поверхности стены. Профили располагать не менее чем на 75 мм выше проектной отметки подвесного потолка;
- крайняя точка крепления подвеса должна размечаться из условия максимальной консоли (свободно висящей крайней части основного профиля ПП-1-2 (47x26 мм) не более 600 мм;
- шаг крепления подвесов устанавливается проектом, с учетом всех параметров и дополнительных нагрузок на потолок (тепло- шумоизолирующие материалы и др.), максимальный шаг подвесов 1200 мм.

### КРЕПЛЕНИЕ ПОДВЕСОВ И ПЕРИМЕТРАЛЬНОГО ПРОФИЛЯ

- периметральный профиль крепится по произведённой ранее разметке к стене. Марка крепёжного элемента зависит от материала стены;
- закрепить подвес к черновому несущему потолку по произведённой разметке с помощью специальных дюбелей (в зависимости от материала конструкций перекрытия), с соблюдением следующих условий:
  - подвес должен находиться в вертикальном положении и быть перпендикулярным гребёнке или профилю ПП 47x26 (отклонение от вертикали не должно превышать 3 градуса).

### МОНТАЖ НЕСУЩЕГО КАРКАСА

Каркас подвесного металлического потолка со скрытой подвесной системой состоит из основного несущего профиля ПП-1-2, направляющих ППН-2 (20x28 мм) и Несущий профиля ВТ-600, их монтаж выполняется в следующей последовательности:

- на стенах, ограждающих помещение, установить по строительному уровню направляющие типа ППН, закрепив их дюбелями (шаг не более 600 мм), в случае если стены выполнены из гипсокартона, то крепёж осуществляется с помощью саморезов (шаг не более 600 мм);
- закрепить на подвесах основные потолочные профили ПП-1-2 с шагом 1000 мм;
- крепление основных профилей к подвесам с

зажимом обеспечивается взаимным упором с помощью загнутых полок основных профилей ПП-1-2;

- выровнять с помощью регулируемых подвесов уровень основных потолочных профилей ПП-1-2;
- по периметру помещения элементы каркаса закрепить к направляющим;
- закрепить к основным профилям Несущий профиль ВТ-600 с шагом 600 мм. Крепление производится с помощью двухуровневого подвеса.

### МОНТАЖ КАССЕТ

- замковые части кассеты необходимо очистить от защитной плёнки;
- кассеты защёлкиваются в Несущий профиль снизу, как можно плотнее друг к другу, ориентацию кассеты определяет стрелка «направление монтажа» на защитной плёнке;
- после монтажа плоскости потолка необходимо снять защитную плёнку со всех кассет в направлении монтажа, указанном на защитной плёнке.

Допуск плоскостности для Несущий профиля составляет 1 мм на 1 м. п. профиля.

При монтаже кассет в цветовом исполнении супер-хром необходимо использовать перчатки, входящие в комплект.

Контроль качества кассетного потолка проводится визуально на предмет определения:

- плоскостности потолка;
- отсутствия щелей между панелями;
- отсутствия щелей между плоскостью потолка и периметральным профилем.



## МОНТАЖ КАССЕТНЫХ ПОТОЛКОВ ОТКРЫТОГО ТИПА КРЕПЛЕНИЯ

Подготовительные работы при монтаже подвесного кассетного потолка с открытой подвесной системой выполняются аналогично подготовительным работам при монтаже кассетных потолков закрытого типа крепления.

### РАЗМЕТКА

- определение направления осей несущего профиля №1 (L=3700 мм) производится или вдоль наиболее длинной из стен или параллельно наиболее качественной (ровной) стене;
- первая ось несущего профиля №1 размечается параллельно определённой ранее стене на расстоянии 600 мм. Все последующие оси размечаются параллельно первой оси с шагом 600 мм или 1200 мм, в зависимости от выбранной схемы монтажа каркаса;
- разметка точек установки регулируемых подвесов осуществляется по следующим условиям:
  - точки установки регулируемых подвесов должны находиться на одной прямой с несущей направляющей;
  - для предотвращения перегруза периметрального профиля крайняя точка крепления подвеса должна отстоять от стен не более чем на 600 мм при весе потолочных изделий до 4,0 кг/м<sup>2</sup> и 450 мм при весе более 4,0 кг/м<sup>2</sup>;
  - шаг крепления подвесов устанавливается проектом, с учетом всех параметров и дополнительных нагрузок на потолок (маты из мин.волокна, изолирующая плёнка и др.); дополнительный вес не должен превышать 2 кг/м<sup>2</sup> подвесного потолка;
- разметить местоположение врезаемых в подвесной потолок элементов (светильников, инженерных коммуникаций, элементов декора и др.);
- на согласованный с заказчиком уровень плоскости подвесного потолка, по периметру помещения наносится отметка периметрального профиля. Уровень плоскости определяется относительно горизонта или имеющихся дверных и оконных проёмов.

### КРЕПЛЕНИЕ ПОДВЕСОВ И ПЕРИМЕТРАЛЬНОГО ПРОФИЛЯ

- периметральный профиль крепится по произведенной ранее разметке к стене. Марка крепёжного элемента зависит от материала стены;
- закрепить подвес к черновому несущему потолку по произведенной разметке с помощью специальных дюбелей. Марка крепёжного элемента определяется проектом в зависимости от материала чернового несущего потолка и марки подвесного потолка. Крепление производится с соблюдением следующих условий:
  - подвес должен находиться в вертикальном положении и быть перпендикулярным

несущей подвесного потолка (отклонение от вертикали не должно превышать 3 градусов).

### МОНТАЖ КАРКАСА

Каркас кассетного потолка с открытой подвесной системой состоит из несущих профилей № 1, 2, 3 (L=3700; 1200; 600 мм соответственно) и выполняется в следующей последовательности:

- установить несущие профили № 1 на подвесы, крючок спицы должен свободно входить в отверстие несущего профиля, удерживая несущую за две стороны и, при этом, не деформируя ее;
- соединить профили № 1 по длине друг с другом с помощью специальных выступов методом защёлкивания (защитная плёнка снимается непосредственно перед установкой несущего профиля);
- по срединной оси несущего профиля № 1 перпендикулярно ему установить несущий профиль № 2 (профиль должен защёлкнуться, получив фиксированное положение, защитная плёнка снимается непосредственно перед установкой профиля);
- по срединной оси направляющего профиля № 2 перпендикулярно ему установить направляющий профиль № 3 (он должен защёлкнуться, получив фиксированное положение, защитная плёнка снимается непосредственно перед установкой профиля);
- выровнять каркас посредством регулируемых подвесов в проектное положение;
- выполнить проверку соответствия плоскости каркаса заданной проектной плоскости потолка.

### МОНТАЖ КАССЕТ

- снять защитную плёнку с кассеты в направлении монтажа, указанном на защитной плёнке;
- установить кассету в несущий каркас соблюдая плоскость каркаса;
- выполнить проверку соответствия плоскости кассеты заданной проектом плоскости. Для устранения возможных неточностей необходимо снять кассету и посредством регулируемого подвеса добиться желаемого результата.

При монтаже кассет в цветовом исполнении супер-хром необходимо использовать перчатки, входящие в комплект.

Все запотолочные коммуникации (вентиляция, светильники и др.), подходящие к плоскости потолка не должны опираться на конструкцию потолка и крепятся на независимых подвесах.

## МОНТАЖ ПОДВЕСНЫХ ПОТОЛКОВ ГРИЛЬЯТО

### ПОДГОТОВКА К МОНТАЖУ

- подготовить черновой потолок — очистить, окрасить (загрунтовать), заделать и обработать все швы и дефекты;
- завершить все работы на черновом потолке и в запотолочном пространстве (коммуникационные работы, электромонтажные, линии противопожарного обеспечения, воздуховодные каналы и т.д.);
- закрепить все коммуникации, предотвратив их падение и опирание на подвесной потолок.

### РАЗМЕТКА

- определить направления осей несущих направляющих № 1 (L=2400 мм) производится или вдоль наиболее длинной из стен или параллельно наиболее качественной (ровной) стене;
- первая ось несущих направляющих № 1 размечается параллельно определённой ранее стене на расстоянии 600 мм. Все последующие оси размечаются параллельно первой оси с шагом 600 мм или 1200 мм, в зависимости от размеров ячейки:
  - при размере ячейки <86x86 мм несущие направляющие № 1 устанавливаются с шагом 600мм, шаг подвеса при этом 600хх мм (а<1200 мм) и направляющая № 2 (L=1200 мм) не используется в каркасе потолка;
  - при размере ячейки 86x86 и более, несущие направляющие №1 монтируются с шагом 1200 мм, шаг подвеса при этом 1200хх (а<1200 мм);
- разметка точек установки регулируемых подвесов осуществляется по следующим условиям:
  - точки установки регулируемых подвесов должны находиться на одной прямой с несущей направляющей;
  - крайняя точка крепления подвеса должна размечаться из условия максимальной консоли (свободно висящей крайней части направляющей) не более 300 мм;
  - шаг крепления подвесов устанавливается проектом, с учетом всех параметров и дополнительных нагрузок на потолок (маты из мин.волокна, изолирующая пленка и др.); дополнительный вес не должен превышать 2 кг/м<sup>2</sup> подвесного потолка;
- разметить местоположение врезаемых в подвесной потолок элементов (светильников, инженерных коммуникаций, элементов декора и др.);
- на согласованный с заказчиком уровень плоскости подвесного потолка, по периметру помещения наносится отметка периметрального профиля. Уровень плоскости определяется относительно горизонта или имеющихся дверных и оконных проёмов.

### КРЕПЛЕНИЕ ПОДВЕСОВ И ПЕРИМЕТРАЛЬНОГО ПРОФИЛЯ

- периметральный профиль крепится по произведенной ранее разметке к стене. Марка крепёжного элемента зависит от материала стены;
- закрепить подвес к черновому несущему потолку по произведенной разметке с помощью специальных дюбелей. Марка крепёжного элемента определяется проектом в зависимости от материала чернового несущего потолка и марки подвесного потолка. Крепление производится с соблюдением

следующих условий:

- подвес должен находиться в вертикальном положении и быть перпендикулярным несущей подвесного потолка (отклонение от вертикали не должно превышать 3 градусов);
- соединение подвеса и чернового потолка должно быть шарнирным.

### МОНТАЖ КАРКАСА

Каркас потолка Грильято состоит из несущих направляющих № 1, 2, 3 (L=2400; 1200; 600 мм соответственно) и выполняется в следующей последовательности:

- установить несущие направляющие № 1 на подвесы, крючок спицы должен свободно входить в отверстие несущей направляющей, удерживая несущую за две стороны и, при этом, не деформируя ее;
- соединение несущих по длине производится посредством соединительного элемента PG, соответствующего данной несущей (защитная плёнка снимается непосредственно перед установкой несущей);
- по срединной оси несущей направляющей № 1 перпендикулярно ей установить направляющую № 2 (направляющая должна защёлкнуться, получив фиксированное положение, защитная плёнка снимается непосредственно перед установкой несущей);
- по срединной оси направляющей № 2 перпендикулярно ей установить направляющую № 3 (направляющая должна защёлкнуться, получив фиксированное положение, защитная плёнка снимается непосредственно перед установкой несущей);
- выровнять каркас посредством регулируемых подвесов в проектное положение;
- выполнить проверку соответствия плоскости каркаса заданной проектной плоскости потолка.

### МОНТАЖ ЯЧЕЕК

- собрать решётку (элементы мама, папа), сборку решёток производить на гладкой поверхности с подложкой из картона;
- установить решётку в несущий каркас (решётка должна защёлкнуться, получив фиксированное положение) соблюдая плоскость каркаса;
- выполнить проверку соответствия плоскости решётки заданной проектом плоскости. Для устранения возможных неточностей необходимо снять ячейку 600x600 и посредством регулируемого подвеса добиться желаемого результата.

При монтаже направляющих в цветовом исполнении супер-хром необходимо использовать перчатки, входящие в комплект. Все запотолочные коммуникации (вентиляция, светильники и др.), подходящие к плоскости потолка, не должны опираться на конструкцию потолка и крепятся на независимых подвесах.

## УПАКОВКА И ХРАНЕНИЕ

## РЕЕЧНЫЙ ПОТОЛОК, НОМЕНКЛАТУРА

Наименование товара	Количество в упаковке			Размеры упаковки, мм		
	шт.	м.п.	кг	длина	ширина	высота
<b>Итальянский дизайн</b>						
А84/А (открытый тип)						
Рейка А84/А L=3.00	44	132	16,14	3100	240	190
Рейка А84/А L=4.00	44	176	21,50	4100	240	190
Раскладка						
Раскладка AS L=3.00	50	150	6,89	3100	115	90
Раскладка AS L=4.00	50	200	6,29	4100	115	90
А84/АС (закрытый тип)						
Рейка А84/АС L=3.00	44	132	19,02	3100	240	190
Рейка А84/АС L=4.00	44	176	25,39	4100	240	190
Гребёнка						
Гребёнка ВТ-3-90 L=3.00	10	30	11,79	3000	30	70
Гребёнка ВТ-3-90 L=4.00	10	40	15,72	4050	30	70
Гребёнка ВТ-3-100 L=3.00	10	30	11,79	3000	30	70
Гребёнка ВТ-3-100 L=4.00	10	40	12,4	4000	80	25
<b>Немецкий дизайн</b>						
АН85/А (открытый тип)						
Рейка АН85/А L=3.00	50	150	16,03	3050	340	100
Рейка АН85/А L=4.00	50	200	22,19	4050	340	100
Рейка АН85/А L=3.00	72	216	22,85	3100	240	190
Рейка АН85/А L=4.00	72	288	32,30	4100	240	190
АН135/А (открытый тип)						
Рейка АН135/А L=3.00	36	108	18,26	3100	240	190
Рейка АН135/А L=4.00	36	144	22,40	4100	240	190
АН185/А (открытый тип)						
Рейка АН185/А L=3.00	28	84	22,68	3100	240	190
Рейка АН185/А L=4.00	28	112	30,77	4100	240	190
Раскладка						
Раскладка АСN L=3.00	80	240	8,18	3100	115	90
Раскладка АСN L=4.00	80	320	10,96	4100	115	90
АН85/АС (закрытый тип)						
Рейка АН85/АС L=3.00	56	168	23,55	3100	240	190
Рейка АН85/АС L=4.00	56	224	31,61	4100	240	190
АН135/АС (закрытый тип)						
Рейка АН135/АС L=3.00	36	108	22,01	3100	240	190
Рейка АН135/АС L=4.00	36	144	28,47	4100	240	190
АН185/АС (закрытый тип)						
Рейка АН185/АС L=3.00	28	84	26,60	3100	240	190
Рейка АН185/АС L=4.00	28	112	30,77	4100	240	190
Гребёнка						
Гребёнка ВТN L=3.00	20	60	23,4	3000	110	80
Гребёнка ВТN L=4.00	20	80	34,54	4000	110	80
<b>Omega</b>						
А50/АТ						
Рейка А50/АТ L=3.00	60	180	19,69	3100	240	190
А100/АТ						
Рейка А100/АТ L=3.00	32	96	15,24	3100	240	190
Рейка А100/АТ L=4.00	32	128	20,62	4100	240	190
А150/АТ						
Рейка А150/АТ L=3.00	22	66	13,31	3100	240	190
Рейка А150/АТ L=4.00	22	88	19,06	4100	240	190
Гребёнка						
Гребёнка ВТ-8 L=3.00	20	60	25,91	3000	30	80
Гребёнка ВТ-8 L=4.00	20	80	34,54	4000	30	80
<b>S-дизайн</b>						
А25/АС						
Рейка А25/АС L=3.00	48	144	9,23	3100	115	95
Рейка А25/АС L=4.00	48	192	12,73	4100	115	95
А100/АС						
Рейка А100/АС L=3.00	30	90	13,28	3050	230	120
Рейка А100/АС L=4.00	30	120	13,52	4050	230	120
Рейка А100/АС L=4.00	32	128	27,23	4100	240	190
Рейка А100/АС L=3.00	52	156	20,32	3100	240	190
Рейка А100/АС L=4.00	52	208	31,52	4100	240	190

\* Указанный вес усреднённый. Может меняться в зависимости от упаковки, материала и покрытия.

## КАССЕТНЫЙ ПОТОЛОК, НОМЕНКЛАТУРА

Наименование товара	Количество в упаковке			Размеры упаковки, мм		
	шт.	м.п.	кг	длина	ширина	высота
<b>С видимой подвесной системой</b>						
Панель АР 600А6 алюминий						
Панель АР 600А6 оцинкованная сталь	36		23,5	605	605	230
Т-профиль						
<b>«Click Prim»</b>						
Профиль Т 24/29 «Click Prim» L=0.60	60	36	7,9	649	212	85
Профиль Т 24/29 «Click Prim» L=1.20	60	72	15,9	1244	212	85
Профиль Т 24/38 «Click Prim» L=3.70	20	74	19,5	3855	200	90
Профиль Т 24/38 «Click Prim» L=0.60	60	36	8,1	649	212	85
Профиль Т 24/38 «Click Prim» L=1.20	60	72	16,1	1244	212	85
<b>«Prim»</b>						
Профиль Т 15/38 «Prim» L=0.60	92	55,2	12,1	649	212	85
Профиль Т 15/38 «Prim» L=1.20	92	110,4	24,5	1244	212	85
Профиль Т 15/38 «Prim» L=3.70	26	96,2	20,7	3855	200	90
<b>«Албес»</b>						
Профиль Т 24/29 «Албес» L=0.60	60	36	5,75	649	212	85
Профиль Т 24/29 «Албес» L=1.20	60	72	11,57	1244	212	85
Профиль Т 24/29 «Албес» L=3.70	20	74	14,31	3855	200	90
Профиль Т 15/29 «Албес» L=0.60	92	55,2	9,9	649	212	85
Профиль Т 15/29 «Албес» L=1.20	92	110,4	11,12	1244	212	85

## РАСТРОВЫЙ ПОТОЛОК ГРИЛЬЯТО, НОМЕНКЛАТУРА

Наименование товара	Профиль «мама»	Профиль «папа»	Направляющие		
			0,6 м	1,2 м	2,4 м
штук в коробке / вес, кг					
h30 b5	500/23,1	500/23,4	500/24,0	300/27,8	200/37,9
h30 b10	416/14,2	416/14,0	416/14,3	180/15,5	120/21,2
h40 b10	312/19,2	312/19,0	312/19,4	120/14,8	80/19,7
h50 b10	260/19,0	260/18,8	260/19,2	90/13,4	60/18,1
h35 b10 пирамидальное	150/10,0	150/9,9	150/10,2	51/6,0	42/10,1
h42,5 b10 пирамидальное	108/8,1	108/7,8	108/8,0	42/6,1	30/9,0
h37 b15 GL15	192/11,7	192/11,5	600/15,1 («L» профиль)	—	—
h47 b15 GL15	160/11,1	160/10,9	—	—	—
h30 b10 разноуровневое	416/29,5	416/29,5	260/18,5	90/12,9	60/17,1
h30 b10 жалюзи	—	416/29,5	—	—	—
h50 b10 жалюзи	90/12,9	—	—	90/12,9	—
PL 19x19	—	—	70	45	100
PL 19x24	—	—	45	45	100
PL 25x25	—	—	—	10	50
PLL	—	—	—	40	40
Уголок РПП-18	—	—	—	—	50

Каждая номенклатура фасуется в коробки исходя из длины изделия.  
0,6 м — 610x285x255 мм, 1,2 м — 1210x160x160 мм, 2,4 м — 2410x120x175 мм.



[www.albes.ru](http://www.albes.ru)

142700, Россия,  
г.Видное, ул.Металлистов, вл.7,  
тел.: +7 (495) 995-75-45